

**EGIS GYÓGYSZERGYÁR ZRT.
KÖRMENDI GYÁREGYSÉG**

**NEM VESZÉLYES HULLADÉK
ELŐKEZELÉSI ENGEDÉLYKÉRELEM**

TERVSZÁM: PÖR-61/1/2022.

2022. MÁJUS-JÚNIUS



Pados Róbert
környezetvédelmi szakértő

Tartalomjegyzék

1	ELŐZMÉNYEK	3
2	AZ ENGEDÉLYT KÉRŐ ADATAI	4
2.1	A kérelmező alapadatai.....	4
2.2	A telephely alapadatai	4
2.3	Az engedélyeztetéssel megbízott kapcsolattartó:	4
3	A HULLADÉKGAZDÁLKODÁSI TEVÉKENYSÉG BEMUTATÁSA	5
4	A KEZELÉSI MŰVELETTEL ÉRINTETT TERÜLET	5
5	A HULLADÉKGAZDÁLKODÁSBA VONT HULLADÉKOK	5
6	AZ ELŐKEZELÉSI TEVÉKENYSÉG BEMUTATÁSA	6
7	A TEVÉKENYSÉG VÉGZÉSÉHEZ SZÜKSÉGES FELTÉTELEK	7
7.1	Pénzügyi feltételek	7
7.2	Személyi feltételek	7
7.3	Tárgyi feltételek.....	7
7.4	Közegészségügyi feltételek	8
8	A TEVÉKENYSÉGGEL ELÉRNI KÍVÁNT CÉLOK	9
9	A HULLADÉKGAZDÁLKODÁSI LÉTESÍTMÉNY MŰSZAKI ÉS KÖRNYEZETVÉDELMI JELLEMZŐI	9
9.1	Műszaki jellemzők.....	9
9.1.1	Levegőtisztaság, - és zajvédelem.....	9
9.1.2	Vízvédelem.....	10
9.1.3	Természetvédelem.....	11
10	TEVÉKENYSÉG FELHAGYÁSÁNAK TERVE	11
11	MONITORING RENDSZER	12
12	ÜZEMELTETÉSI SZABÁLYZAT	12
13	HAVÁRIA TERV	12

1 ELŐZMÉNYEK

Az Egis Gyógyszergyár Zrt. (1106 Budapest, Keresztúri út 30-38.; továbbiakban: Zrt.) nem veszélyes hulladékok előkezelésére kiadott VA-06/AKF05/1917-10/2017. számú engedéllyel rendelkezik. Mivel az engedély érvényességi ideje 2022. június 28-án lejár, a Zrt. az engedély megújítása mellett döntött.

Jelen kérelemben a Zrt. a jelenleg is végzett tevékenységre kíván ismételten engedélyt szerezni.

Az engedélykérelem elkészítésével valamint a Vas Megyei Kormányhivatal Környezetvédelmi és Természetvédelmi Osztályán történő engedélyezési eljárás lefolytatásával a Zrt. a PANNON ÖKO-RÁCIÓ Környezetvédelmi Kft.-t bízta meg, melyről szóló meghatalmazás jelen dokumentáció mellékletét képezi.

Pados Róbert a Kft. ügyvezetője rendelkezik felsőfokú környezetvédelmi végzettséggel, Vas Megyei Mérnöki Kamarai nyilvántartási száma: 18-00754., szakértői jogosultságának száma: 32/2016. A végzettséget igazoló szakértői okirat másolata csatolásra került a mellékletben.

Az engedély kiadásához szükséges igazgatási szolgáltatási díj a Vas Megyei Kormányhivatal 10047004-00335711-00000000 számú számlájára (120.000,- Ft nem veszélyes hulladék előkezelés díja) megfizetésre került mely igazolás, csatolásra került a mellékletekben.

Az 1995. évi LIII. törvény szerint a környezethasználatot az elővigyázatosság elvének figyelembevételével, a környezeti elemek kíméletével, takarékos használatával, továbbá a hulladék-keletkezés csökkentésével, a természetes és az előállított anyagok visszaforgatására, újrafelhasználására törekedve kell végezni, melyet a Zrt. szem előtt tart.

2 AZ ENGEDÉLYT KÉRŐ ADATAI

2.1 A kérelmező alapadatai

A cég elnevezése: Egis Gyógyszergyár Zártkörűen Működő Részvénytársaság

A cég rövidített elnevezése: Egis Gyógyszergyár Zrt.

Székhelye: 1106 Budapest, Keresztúri út 30-38.

A cég hivatalos elektronikus elérhetősége: 10686506#cegkapu

A cég statisztikai számjele: 10686506-2120-114-01

Cégjegyzékszám: 01 10 041762

Adószáma: 10686506-2-44

KÜJ száma: 100201673

2.2 A telephely alapadatai

Telephely neve: Körmendi Gyáregység

Telephely címe: 9900 Körmen, Mátyás király u. 65. (hrs.: 1497)

KTJ száma: 100429201

Művelési ág: Kivett üzem

Területe: 238.188 m²

Övezeti besorolása: Gip 2 – Zavaró hatású ipari terület

A kérelmezett tevékenység: nem veszélyes hulladékok előkezelése

2.3 Az engedélyeztetéssel megbízott kapcsolattartó:

Pados Róbert – környezetvédelmi szakértő

9700 Szombathely, Szent Flórián krt. 2. I. em.

Tel: + 3630/520-6387

e-mail: pannonokoraciokft@gmail.com

3 A HULLADÉKGAZDÁLKODÁSI TEVÉKENYSÉG BEMUTATÁSA

A jelen dokumentációban kérelmezett előkezelési tevékenység célja, hogy az Egis Gyógyszergyár Zrt. Körmendi Gyáregység saját termelési tevékenysége során keletkezett papír és műanyag hulladékot előkezel (bálázza), hogy azokat gazdaságosan lehessen tárolni, mozgatni, szállítani.

A Zrt. a hulladékok bálázását a saját tulajdonában lévő bálázó berendezésével (Strautmann BP28) végzi.

Előkezelési műveletek (R12):

E02 - 04 tömörítés, bálázás, darabosítás (pl. agglomerálás, regranulálás);

4 A KEZELÉSI MŰVELETTEL ÉRINTETT TERÜLET

A hulladékok hasznosítását a Zrt. a 9900 Körmen, Mátyás király u. 65. (hrs.: 1497) szám alatti telephelyén végzi. Körmen Város Jegyzője 163/2017. számon adott ki igazolást a telephely nyilvántartásba vételéről, amely az 57/2013. (II. 27.) Korm. rendelet 2.§ (2) bekezdés b) és ba) pontja alapján került kiadásra.

5 A HULLADÉKGAZDÁLKODÁSBA VONT HULLADÉKOK

A Zrt. által előkezelni tervezett hulladékok 72/2013. (VIII. 27.) VM rendelet szerinti kódszáma, valamint éves mennyisége a következő táblázatban foglaltaknak megfelelően:

A hulladékok			
azonosító kódszáma	megnevezése	mennyisége t/év	telephelyen egyidejűleg tárolható mennyiség (tonna)
15 01 01	Papír és karton csomagolási hulladék	180	4
15 01 02	Műanyag csomagolási hulladék	20	1,5
	Összesen	200	5,5

6 AZ ELŐKEZELÉSI TEVÉKENYSÉG BEMUTATÁSA

A hulladékok gyűjtése az e célra kialakított kerek konténerekben, szelektíven történik. A konténereket traktorral a nem veszélyes üzemi gyűjtőhelyre húzzák, ahol a bálázó berendezés található. A kezelő személyzet az adagoló nyíláson keresztül tölti meg a bálázógépet. Az elkészült bálát a berendezés automata kidobó része kiadja rakodólpra, melyet elektromos targoncával tesznek az üzemi gyűjtőhelyen a megfelelő helyre. Az üzemi gyűjtőhelyről a bálázott hulladékokat engedéllyel rendelkező gazdálkodó szervezetnek adják át további kezelésre. A telephelyen lévő hulladékgyűjtő helyek VA/KTHF-HO/682-6/2021. számon jóváhagyott üzemeltetési szabállyzattal rendelkeznek.

Anyagmérleg

A hulladék előkezelési technológiába adalékanyag bevitele nem szükséges. A nem veszélyes hulladék előkezelése után a hulladékok ugyanazon az azonosító kódszámon kerülnek nyilvántartásra.

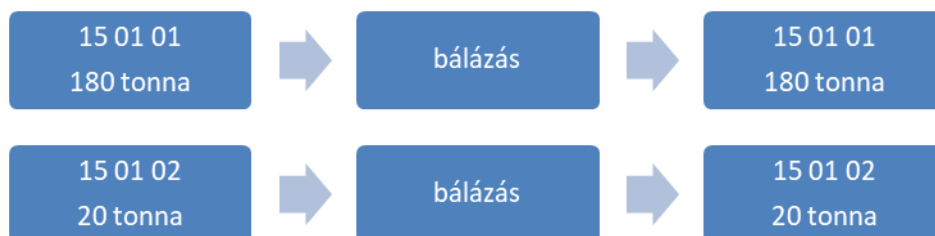

Kritikus ellenőrzési pont

Mivel a berendezés a hulladékok bálázást zárt rendszerben végzi ezért kritikus ellenőrzési pont:

- a hulladékok keletkezésénél,
- a bálázó adagolásánál,
- valamint az elkészült bála kivételénél.

7 A TEVÉKENYSÉG VÉGZÉSÉHEZ SZÜKSÉGES FELTÉTELEK

7.1 Pénzügyi feltételek

A Zrt. továbbra is rendelkezik az Allianz Hungária Zrt.-nél megkötött környezetvédelmi felelősségbiztosítással, melynek KO 700222 számú kötvénye csatolásra került az engedélykérelemhez.

A Zrt-nek köztartozása nincsen, az adóigazolást a mellékletben csatoltuk. A felelősségbiztosítás, a csatolt pénzügyi modul, valamint a csatolt nyilatkozatok, alapján a tevékenység gazdasági, pénzügyi háttere biztosított.

7.2 Személyi feltételek

A Zrt. a tevékenység irányítására felsőfokú szakirányú végzettségű szakembert – Szekeres Károly - foglalkoztat (végzettséget igazoló dokumentum másolata és a munkaköri leírása csatolásra került).

A személyi feltételek biztosítottak, a gép használatáról az oktatást a kezelő személyzet megkapta.

7.3 Tárgyi feltételek

A papír, karton és műanyag (PE) csomagolóanyagok bálázásához Strautmann BP28 típusú bálázó gép, az anyagmozgatáshoz traktor, elektromos targonca és kézi hidraulikus emelő áll rendelkezésre, melyek a Zrt. tulajdonában vannak.



A telephelyen minden szükséges tárgyi feltétel biztosított a tevékenység folytatásához. A hulladék előkezelési tevékenység során használt gépek (bálázók) és a targonca javítását, karbantartását – szükség esetén – szerviz, külső vállalkozás végzi.

7.4 Közegészségügyi feltételek

A Zrt. dolgozói részére a szükséges védőitalt palackozott víz formájában biztosítja. A dolgozók részére a telephelyen mosdó, WC, öltöző, étkező rendelkezésre áll. A szükséges egyéni védőfelszereléseket a munkáltató az egyéni védőeszköz juttatási rend szerint biztosítja, azok cseréje a védelmi képesség elvesztése előtt megtörténik. A Zrt. foglalkozás-egészségügyi szolgáltatások ellátására szerződéssel rendelkezik. Rovar- és rágcsálóirtást rendszeresen végeztetnek a telephelyen. A szerződések másolata csatolásra került.

8 A TEVÉKENYSÉGGEL ELÉRNI KÍVÁNT CÉLOK

Környezetvédelmi cél

A hulladék bálázásával a gyűjtőhelyen rendelkezésre álló tároló kapacitás jobb kihasználása, valamint az így keletkező egységgratok (bálák) könnyebb kezelhetősége.

Az ártalmatlanításra kerülő hulladék mennyiségének csökkentése, azáltal, hogy az elkerülhetetlenül keletkező hulladékok különgyűjtésével, előkezelésével, újrahasznosításra előkészítésével azokat visszavezetik a termék előállítási anyagáramokba.

Gazdasági cél

A Zrt. hulladékgazdálkodási tevékenysége során jelentős költségmegtakarítást tud elérni, valamint a Zrt. munkalehetőséget biztosít az alacsony képzettségű munkavállalók részére. Tevékenységével hozzájárul a munkavégzés helye szerinti térség gazdasági fejlődéséhez.

9 A HULLADÉKGAZDÁLKODÁSI LÉTESÍTMÉNY MŰSZAKI ÉS KÖRNYEZETVÉDELMI JELLEMZŐI

9.1 Műszaki jellemzők

A telephely közművekre rá van csatlakozva, a kommunális szennyvíz közcsatornába kerül. Az előkezelési tevékenység (bálázás) fedett, aszfaltozott épületben történik. A nem veszélyes hulladékok (papír, PE) gyűjtése nyitott konténerekben történik a gyáregység területén, aszfaltozott felületen. A konténerek ürítése a bálázás helyén a fedett épületben történik. Tárolási kapacitása 1 hét alatt összegyűjtött hulladék tárolásának megfelelő.

9.1.1 Levegőtisztaság,- és zajvédelem

A Zrt. körmendi telephelyére 817/1/2002. számon kiadott és VA/AKF-KT0/96-3/2020. számon módosított zajkibocsátási határértéket megállapító határozat került kiadásra.

A telephelyen lévő, helyhez kötött légszennyező működését VA/AKF-KT0/133-11/2020. számon kiadott levegőtisztaság-védelmi működési engedély határozatában engedélyezte a hatóság.

Az előkezelési tevékenységhez légszennyező pontforrás nem kapcsolódik.

9.1.2 Vízvédelem

A tevékenységet fedett, aszfaltozott épületben végzik, technológiai vízigény nincs. A keletkező kommunális jellegű szennyvíz közcsatornába kerül.

A Körmeni Gyáregység 36800/71-14/2022. szám alatt kiadott vízjogi üzemeltetési engedéllyel rendelkezik.

Körmen település közigazgatási területe a felszín alatti vizek védelméről szóló 219/2004. (VII. 21.) Korm. rendelet 7. § (4) bekezdése által nevesített térkép és a 2. számú melléklet, valamint a felszín alatti víz állapota szempontjából érzékeny területeken lévő települések besorolásáról szóló 27/2004. (XII. 25.) KvVM rendelet melléklete alapján a felszín alatti víz állapota szempontjából érzékeny területnek minősül.

A Mezőgazdasági Parcella Azonosító Rendszer (MePAR) térképi adatbázisa alapján a tervezéssel érintett Körmen 1497 hrsz-ú ingatlan blokkazonosító száma W7V7F318. A blokk információ szerint nitrát érzékeny területnek minősül a tervezési terület.



A telephely területe nem érinti sérülékeny ivóvízbázis védőterületét, védőövezetét, vízfolyás parti sávját, vagy nagyvízi medrét. A tevékenység az árvíz és a jég levonulására, a mederfenntartásra nem gyakorol hatást.

Az előkezelési tevékenységgel érintett létesítmények és berendezések műszaki védelme megfelelő. A telephely kialakítása megfelel a felszíni és felszín alatti vizek védelmére, vízbázis védelmére vonatkozó követelményeknek.

A telephelyen végzett nem veszélyes hulladékok előkezelési tevékenység - a fentiekben részletezett műszaki védelemmel - a felszíni és felszín alatti vizeket várhatóan nem veszélyezteti. Monitoring rendszer kialakítása nem indokolt.

9.1.3 Természetvédelem

A tevékenység meglévő, Gip 2 – Zavaró hatású ipari területen lévő telephelyen történik, így védett természeti területet, természeti területet, egyedi tájértéket, ökológiai hálózatot, ex lege védett, európai közösségi jelentőségű természetvédelmi rendeltetésű területet nem érint.

10 TEVÉKENYSÉG FELHAGYÁSÁNAK TERVE

Feladat	Határidő	Felelőse
A telephelyen történő hulladék előkezelés megszüntetése	azonnal	ügyvezető
A hulladékokról adatszolgáltatás a környezetvédelmi hatóság részére.	30 nap	környezetvédelmi megbízott
Egyéb ügyintézés.	45 nap	ügyvezető

A tevékenység felhagyása esetén, a raktáron lévő hulladékok előkezelésén, illetve engedéllyel rendelkező gazdálkodó szervezetnek való átadásán kívül más tevékenységet nem kell végezni.

11 MONITORING RENDSZER

A kérelmezett tevékenység vonatkozásában monitoring rendszer üzemeltetése nem indokolt.

12 ÜZEMELTETÉSI SZABÁLYZAT

A telephelyen lévő hulladék üzemi gyűjtőhelyek helyek VA/KTHF-HO/682-6/2021. számon jóváhagyott üzemeltetési szabályzattal rendelkeznek.

13 HAVÁRIA TERV

A Zrt. havária tervvel rendelkezik, mely a kérelem mellé csatolásra került.

Szombathely, 2022. június 10.

Mellékletek

1. Meghatalmazás
2. Szolgáltatási díj befizetésének igazolása
3. Szakértői jogosultság igazolása
4. Diploma másolatok, munkaköri leírás
5. Tevékenységgel kapcsolatos ügyvezetői nyilatkozatok
6. Cégekivonat, pénzügyi modul
7. Köztartozás mentesség igazolása
8. Környezetvédelmi felelősségbiztosítás kötvényének másolata
9. Foglalkozás egészségügyi szolgáltatási szerződés
10. Rágcsálóirtási szerződés
11. Havária terv
12. Üzemeltetési szabályzat jóváhagyó határozat
13. Telephely nyilvántartásba vételéről igazolás
14. Műszaki adatlap
15. E-közmű térkép a bálázó helyének megjelölésével

Dátum: 2022.05.17.
Iktatószám: 13/481
Üi.: Szekeres Károly

PANNON ÖKO – RÁCIÓ Kft.
Pados Róbert részére

Szombathely
Szent Flórián krt 2. 1/30.
9700

Tárgy: Meghatalmazás

Alulírottak, mint cégjegyzési jogkörrel rendelkezők meghatalmazzuk Pados Róbert ([REDACTED]) lakcím: 9751 Vép [REDACTED] a Pannon Öko-Ráció Kft. ügyvezetőjét, hogy az Egis Gyógyszergyár Zrt. (székhely: 1106 Budapest, Keresztúri út 30-38.) körmendi telephelyének (9900 Körmen, Mátyás kir. u. 65.) a hatósági előírás alapján nem veszélyes hulladék szállítási engedély kérelemmel kapcsolatos hatósági ügyekben a Vas Megyei Kormányhivatal Szombathelyi Járási Hivatalánál nevünkben teljes jogkörrel eljárjon.

EGIS GYÓGYSZERGYÁR ZRT. 
Dr. Bern Zoltán
gyáregység igazgató

Sabáli László
üzemeltetési fősztályvezető

meghatalmazók

PANNON ÖKO-RÁCIÓ
Környezetvédelmi Kft.
Szombathely, Szt. Flórián krt. 2. 1/30
Adószám: 10663945-2-18
T: +36 0006-00000000-76588897

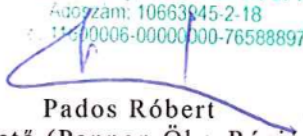

Pados Róbert
ügyvezető (Pannon Öko-Ráció Kft.)

meghatalmazott

Tanúk:

Név: SZEKERES KÁROLY ZSOLT

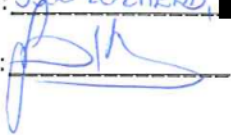
Lakcím: 9900 KÖRMEND [REDACTED]

Aláírás: 

Név: Nadaráné Iréda

Lakcím: 9991 Tornyó [REDACTED]

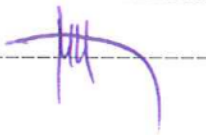
Aláírás: 

Tranzakció részletei



K&H Bank Zrt. Ügyfél: 00322432 Egis Gyógyszergyár Zártkörűen Működő Részvénytársaság

Tranzakció típusa	322 - Átutalás -elektronikus bankon kívül
Tranzakció típusa (ISO)	
Kód	PMNT / ICDT / DMCT
Megnevezés	Payments / Issued Credit Transfers / Domestic Credit Transfer
Összeg	-120 000,00 HUF
Kezdeményező	
Név	Egis Gyógyszergyár Zrt.
Megbízó számlaszáma	HU98 1020 0971 2010 3040 0000 0000
Megbízó bank	
Név	K&H BANK ZRT
BIC (SWIFT) kód	OKHBHUHB
Kedvezményezett	
Név	Vas Megyei Kormányhivatal
Kedvezményezett számlaszáma	HU74 1004 7004 0033 5711 0000 0000
Kedvezményezett bank	
Név	HUNGARIAN STATE TREASURY
BIC (SWIFT) kód	HUSTHUHB
Értéknap	2022.06.09.
Közlemény	Nem veszélyes hulladék előkezelés díja
Könyvelés	
Könyvelés dátuma	2022.06.09. 13:00:40
Tranzakcióazonosító	099920609H179216
Azonosító	202206090999@@CP5B12B5



VAS MEGYEI MÉRNÖKI KAMARA

Szombathely, 2016. február 11.

Iktatószám: 32/2016.

Tárgy: Szakértő tevékenység engedélyezése

HATÁROZAT

Név: **Pados Róbert**

Lakcím: 9751 Vép, [REDACTED]

Végzettség: **Környezetmérnök (száma: TKE-12/2003, kelte: 2003/07/01)**

Kamarai nyilvántartási szám: **18-00754**

számára a Vas Megyei Mérnöki Kamara Elnöksége 5/2016.(II.9.) számú elnökségi határozatával az alábbi tevékenység folytatását engedélyezi, ezzel egyidejűleg a jogosultságot a Magyar Mérnöki Kamara által vezetett névjegyzékbe bejegyzi:

SZKV-1.1. – Hulladékgazdálkodási szakértő

SZKV-1.2. – Levegőtisztaság-védelem szakértő

SZKV-1.3. – Víz- és földtani közeg védelem szakértő

Az engedély határozatlan ideig érvényes.

A határozatot a tervező- és szakértő mérnökök, valamint építészek szakmai kamaráiról szóló 1996. évi LVIII. törvény 42. §-ában és a környezetvédelmi, természetvédelmi, vízgazdálkodási és tájvédelmi szakértői tevékenységről szóló 297/2009.(XII.21.) Korm.rendeletben biztosított hatáskörömben hoztam.

A határozat a kérelemnek helyt adott, ezért a közigazgatási hatósági eljárás és szolgáltatás általános szabályairól szóló 2004. évi CXL. törvény 72. § (4) bekezdése alapján az indokolást és a jogorvoslatról szóló tájékoztatást mellőztem.

Szombathely, 2016. február 11.

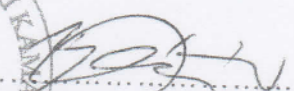

dr. Bánhidi Péter
titkár

Kapják:

1. Pados Róbert 9751 Vép, [REDACTED]
2. Irattár

Munkaköri leírás

1. A munkakör megnevezése

Környezetvédelmi hatósági munkatárs

2. A munkakör betöltőjének adatai

Név: Szekeres Károly Zsolt
Törzsszám: 52452
Szervezeti egység: Kőrmendi EBK osztály

3. A munkakör célja

A Társaság telephelyein a környezeti elemek védelmével kapcsolatos feladatok teljes körű ellátása a társaság környezeti megfelelése érdekében.

4. Részletes feladatok, felelőségek

4.1. Munkaköri feladatok

Belső és külső adatszolgáltatási feladatok végzése.

A vállalati működés környezetvédelmi szempontú operatív nyomon követése.

Környezetvédelmi fejlesztő feladatok.

Jogszabályfigyelés (környezetvédelmi jogszabályok figyelése).

Kapcsolattartás a környezetvédelmi hatóságokkal (minisztérium, országos/területi felügyelőség).

Kapcsolattartás külsős partnerekkel az adott környezeti elemnek megfelelően.

4.2. Egyéni feladatok

Részt vesz a GMP oktatáson és munkája során betartja a GMP-t.

Az orvostechnikai eszközökhöz, illetve in vitro diagnosztikai orvostechnikai eszközökhöz kapcsolódó munkája során figyelembe veszi és alkalmazza az EN ISO 13485:2016 követelményeit.

Elvégzi a veszélyes és nem veszélyes hulladék kezeléssel kapcsolatos teendőket és azok dokumentálását a HUNYÓ programban.

Új beruházások, környezetvédelmi feladatainak koordinálása.

4.3. Felelőség

A munkavállaló köteles a jelen munkaköri leírásban foglalt feladatokat, illetve a munkakörébe tartozó, a jelen munkaköri leírásban külön fel nem sorolt feladatokat a vezetőjétől kapott utasítások alapján az elvárható szakértelemmel és gondossággal, a munkájára vonatkozó szabályok, előírások - különös tekintettel a minőségbiztosítási szabályokra - szerint megfelelő minőségben és határidőre ellátni.

5. Hatáskör, jogkör

5.1. Külső, belső kapcsolattartás

A társaságon belül a munkaköri feladatok ellátásához kapcsolódó szervezeti egységek munkatársaival önállóan tarthat kapcsolatot. Vezetői szintekkel csak a közvetlen felettesén keresztül, vagy őt tájékoztatva tarthat kapcsolatot.

A társaságon kívül a munkaköri feladatok ellátásához kapcsolódóan külsős partnerekkel, hatóságokkal kapcsolatot tarthat.

6. Képzettség, gyakorlat, kompetenciák

6.1. Szakmai ismeretek, kompetenciák

Szükséges végzettség, tapasztalat

vagy Környezetvédelmi - Egyetemi szintű (M.Sc)

vagy Vegyész - Egyetemi szintű (M.Sc)

vagy Vegyészmérnök - Egyetemi szintű (M.Sc)

Előnyt jelentő ismeret, tapasztalat

Gazdasági - Diploma szakvizsgálással

Környezetvédelem - Diploma szakvizsgálással

6.2. Nyelvtudás

Előnyt jelentő nyelvismeret

Angol - középfokú, kommunikációs szintű

Német - középfokú, kommunikációs szintű

6.3. Számítástechnikai ismeret

Szükséges számítástechnikai ismeret

HUNYO - Felhasználói szintű

MS Office (Word, Excel, PP) - Felhasználói szintű

6.4. Egyéb kompetenciák

Szükséges egyéb kompetenciák

Időmenedzsment - 2. szint

Íráskészség - 3. szint

Kommunikáció - 3. szint

Munkaszervezés - 2. szint

Pontosság - 3. szint

7. Munkakörülmények

A munkavállaló a napi munkaidejéből rendszeresen minimum 4 óra, vagy azt meghaladó időtartamban képernyő előtti munkát végez.

2020 JÚLIUS 02

.....
HR adminisztrációs és munkaügyi
kapcsolatok osztályvezető h
(dátum, aláírás)

52452

Sorszám: PT C/BL 013151 TKE-26/2007 szám
Intézményi azonosító: F138696

FŐISKOLAI OKLEVÉL

Ezt az oklevelet Szekeres Károly Zsolt _____ számára állítottuk ki,
aki _____ napján
_____ városban (községben)
Vas _____ megyében Magyar _____ országban
született, és 2004/2005 tanévtől 2006/2007 tanévig
a Széchenyi István Egyetem
Műszaki Tudományi Kar
Környezetmérnöki szakán
Levelező tagozaton

főiskolai tanulmányi kötelezettségeinek eleget tett.

A Záróvizsga-Bizottságnak 2007. év június hó 26-i
határozata alapján nevezettel _____
környezetmérnököknek _____
nyilvánítottuk.

Oklevélének minősítése: jó

Kelt Győr 2007. év június hó 26-n.

Amfery
a Záróvizsga-Bizottság elnöke
Győr, dékán, főjegyző

ID number of the university/college: FI38696
No: TKE-26/2007

**DIPLOMA
with BACHELOR DEGREE**

This diploma has been awarded to Szekeres Károly Zsolt
Vas, born in [redacted] (town),
[redacted] (county) Hungary (country)
on [redacted] (year), who
fulfilled his/her college obligations from the academic year 2004/2005
to the academic year 2006/2007 at

Széchenyi István University

Faculty of Engineering

in the course of environmental engineering

as a correspondence student

On the basis of the decision of the Final Examination Board dated
26. (day) June (month) 2007. (year),

he/she is hereby declared a

environmental engineer.

Grade of diploma: good

Győr 26. June 2007.

[Signature]
Chairman, Final Examination Board

[Signature]
Rector, Dean, Director-General

NYILATKOZAT

Alulírottak **Dr. Bern Zoltán** és **Sabáli László**, mint az **Egis Gyógyszergyár Zrt. Körmendi Gyáregység** aláírásra jogosult vezető tisztségviselői, gyáregységünk korábbi hulladékgazdálkodási tevékenységével kapcsolatban, továbbá a foglalkoztatás elősegítéséről és a munkanélküliek ellátásáról szóló törvényben foglaltak szerint az alábbi nyilatkozatot tesszük:

a) büntetőjogi felelősségünket a bíróság a Büntető Törvénykönyvről szóló törvényben meghatározott környezetkárosítás, természetkárosítás vagy hulladékgazdálkodás rendjének megsértése bűncselekmény elkövetése miatt jogerősen **nem állapította meg**

b) hulladékgazdálkodási tevékenység folytatását kizáró foglalkozástól eltiltás hatálya alatt **nem állunk,**

c) a környezet védelmének általános szabályairól szóló törvény szerinti kármentesítési kötelezettségünket jogerősen **nem állapították meg,** és e körben a teljesítési határidőre elvégzendő kötelezettségünk **nem merült fel,**

d) bármilyen, személyesen általunk, vagy olyan gazdasági társaság által folytatott korábbi tevékenység, mely utóbbinak vezető tisztségviselői voltunk, **nem eredményezte,** hogy a felszámolást követően hátrahagyott hulladék kezeléséről költségvetési forrásból az államnak, a megyei vagy a települési önkormányzatnak **gondoskodnia kellett volna.**

o) a foglalkoztatás elősegítéséről és a munkanélküliek ellátásáról szóló törvényben foglaltak szerint a munkaerő piacon hátrányos helyzetben lévő álláskereső alkalmazásának lehetőségét **figyelembe vettük.**

Kelt.: Körmend, 2022. 05. 17.

EGIS GYÓGYSZERGYÁR ZRT.



32

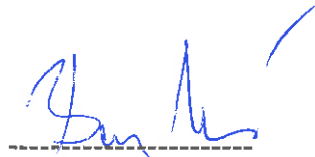

Dr. Bern Zoltán
gyáregység igazgató



Sabáli László
üzemeltetési főosztályvezető

NYILATKOZAT

Alulírott Egis Gyógyszergyár Zrt. 1106 Budapest, Keresztúri út 30-38., telephely: Körmend, 9900 Mátyás király u. 65., adószám: 10686506-2-44 képviselőjében **Dr. Bern Zoltán** körmendi gyáregység igazgató, valamint **Dr. Vargáné Bella Szilvia** gazdasági főosztályvezető kijelentjük, hogy Társaságunk a jelen nyilatkozat megtételének napján **szerepel** a Nemzeti Adó- és Vámhivatal **köztartozásmentes adózói adatbázisában**, valamint az Egis Gyógyszergyár Zrt. Körmendi Gyáregységnek **nincs köztartozása** az Önkormányzati adóhatósággal szemben.

Kelt.: Körmend, 2022. 05. 30.

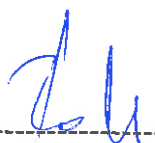

Dr. Bern Zoltán
gyáregység igazgató

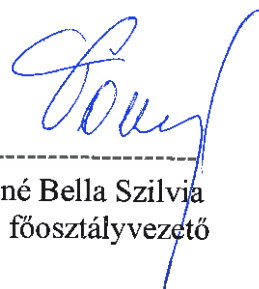

Dr. Vargáné Bella Szilvia
gazdasági főosztályvezető

Egis Gyógyszergyár Zártkörűen Működő Részvénytársaság

1106 Budapest, Keresztúri út 30-38.

Cégjegyzékszám: 01 10 041762

Adószám: 10686506-2-44

Cégkivonat 2022. 05. 16-i hatállyal

1. Általános adatok

Cégjegyzékszám: 01 10 041762 (Hatályos)

Cégforma: Részvénytársaság

Alakulás dátuma: 1991.12.23.

Bejegyzés dátuma: 1992.05.15.

2. A cég elnevezése

2/3

Egis Gyógyszergyár Zártkörűen Működő Részvénytársaság

Változás időpontja: 2014.02.18.

Bejegyzés kelte: 2014.03.21.

Hatályos: 2014.02.18. - ...

3. A cég rövidített elnevezése

3/4

Egis Gyógyszergyár Zrt.

Változás időpontja: 2014.02.18.

Bejegyzés kelte: 2014.03.21.

Hatályos: 2014.02.18. - ...

4. A cég idegen nyelvű elnevezése(i)

4/14

Egis Pharmaceuticals Private Limited Company rövidítve: Egis Pharmaceuticals PLC

Változás időpontja: 2014.02.18.

Bejegyzés kelte: 2014.03.21.

Hatályos: 2014.02.18. - ...

4/15

Zakritoje akcionernoje obščesztvo "Farmacevtičeszkij zavod EGIS" rövidítve: ZAO

"Farmacevtičeszkij zavod EGIS"

Változás időpontja: 2014.02.18.

Bejegyzés kelte: 2014.03.21.

Hatályos: 2014.02.18. - ...

4/16

Laboratoires Egis Société Anonyme Fermée rövidítve: Laboratoires Egis S.A.F.

Változás időpontja: 2014.02.18.

Bejegyzés kelte: 2014.03.21.

Hatályos: 2014.02.18. - ...

5. A cég székhelye

5/2 **1106 Budapest, Keresztúri út 30–38.**
Változás időpontja: 1991.12.23.
Bejegyzés kelte: 2009.05.05.
Hatályos: 1991.12.23. - ...

6. A cég telephelye(i)

6/7 **1165 Budapest, Bökényföldi út 118.**
Változás időpontja: 1991.12.23.
Bejegyzés kelte: 2009.05.05.
Hatályos: 1991.12.23. - ...

6/8 **1165 Budapest, Bökényföldi út 120.**
Változás időpontja: 1997.04.29.
Bejegyzés kelte: 2009.05.05.
Hatályos: 1997.04.29. - ...

6/9 **1134 Budapest, Lehel utca 11–15.**
Változás időpontja: 2021.10.25.
Bejegyzés kelte: 2021.12.07.
Hatályos: 2021.10.25. - ...

7. A cég fióktelepe(i)

7/2 **9900 Körmen, Mátyás király utca 65.**
Hatályos: 1991.12.23. - ...

8. A társasági szerződés (alapszabály, alapító okirat, létesítő okirat) kelte

8/1 **1991.12.23.**
Hatályos: 1991.12.23. - ...

8/2 **1992.07.02.**
Hatályos: 1992.07.02. - ...

8/3 **1992.12.25.**
Hatályos: 1992.12.25. - ...

8/4 **1993.11.27.**
Hatályos: 1993.11.27. - ...

8/5 **1993.05.20.**
Hatályos: 1993.05.20. - ...

8/6 **1994.02.21.**
Hatályos: 1994.02.21. - ...

8/7 **1994.11.16.**
Hatályos: 1994.11.16. - ...

- 8/8 **1995.03.14.**
Hatályos: 1995.03.14. - ...
- 8/9 **1995.04.26.**
Hatályos: 1995.04.26. - ...
- 8/10 **1995.09.07.**
Hatályos: 1995.09.07. - ...
- 8/11 **1995.10.26.**
Hatályos: 1995.10.26. - ...
- 8/12 **1996.01.29.**
Hatályos: 1996.01.29. - ...
- 8/13 **1996.03.22.**
Hatályos: 1996.03.22. - ...
- 8/14 **1996.04.22.**
Hatályos: 1996.04.22. - ...
- 8/15 **1996.06.20.**
Hatályos: 1996.06.20. - ...
- 8/16 **1996.07.12.**
Hatályos: 1996.07.12. - ...
- 8/17 **1996.12.16.**
Hatályos: 1996.12.16. - ...
- 8/18 **1997.04.29.**
Hatályos: 1997.04.29. - ...
- 8/19 **1997.09.05.**
Hatályos: 1997.09.05. - ...
- 8/20 **1997.12.11.**
Hatályos: 1997.12.11. - ...
- 8/21 **1998.04.29.**
Hatályos: 1998.04.29. - ...
- 8/22 **1998.09.03.**
Hatályos: 1998.11.20. - ...
- 8/23 **1998.12.14.**
Hatályos: 1998.12.22. - ...
- 8/24 **2000.04.20.**
Hatályos: 2000.05.22. - ...
- 8/25 **2003.01.15.**
Hatályos: 2003.04.01. - ...
- 8/26 **2004.01.30.**
Hatályos: 2004.03.26. - ...
- 8/27 **2005.01.26.**
Hatályos: 2005.02.28. - ...

8/28	2005.12.01. <i>Hatályos: 2006.01.12. - ...</i>
8/29	2006.01.25. <i>Hatályos: 2006.04.12. - ...</i>
8/30	2007.01.24. Bejegyzés kelte: 2007.03.14. <i>Hatályos: 2007.03.14. - ...</i>
8/31	2007.07.10. Bejegyzés kelte: 2007.08.09. <i>Hatályos: 2007.08.09. - ...</i>
8/32	2008.01.30. Bejegyzés kelte: 2008.04.03. <i>Hatályos: 2008.04.03. - ...</i>
8/33	2011.01.26. Bejegyzés kelte: 2011.03.31. <i>Hatályos: 2011.03.31. - ...</i>
8/34	2013.01.30. Bejegyzés kelte: 2013.06.06. <i>Hatályos: 2013.06.06. - ...</i>
8/35	2014.02.18. Bejegyzés kelte: 2014.03.21. <i>Hatályos: 2014.03.21. - ...</i>
8/36	2016.02.22. Bejegyzés kelte: 2016.03.30. <i>Hatályos: 2016.03.30. - ...</i>
8/37	2021.10.25. Bejegyzés kelte: 2021.12.07. <i>Hatályos: 2021.12.07. - ...</i>
8/38	2022.02.17. Bejegyzés kelte: 2022.04.04. <i>Hatályos: 2022.04.04. - ...</i>

9. A cég tevékenységi köre(i)

9/63	2120'08 Gyógyszerkészítmény gyártása Főtevékenység Bejegyzés kelte: 2013.02.17. <i>Hatályos: 2013.02.17. - ...</i>
9/64	2110'08 Gyógyszeralapanyag-gyártás Bejegyzés kelte: 2013.02.17. <i>Hatályos: 2013.02.17. - ...</i>
9/65	3700'08 Szennyvíz gyűjtése, kezelése Bejegyzés kelte: 2013.02.17. <i>Hatályos: 2013.02.17. - ...</i>

- 9/66 **4646'08 Gyógyszer, gyógyászati termék nagykereskedelme**
Bejegyzés kelte: 2013.02.17.
Hatályos: 2013.02.17. - ...
- 9/67 **7120'08 Műszaki vizsgálat, elemzés**
Bejegyzés kelte: 2013.02.17.
Hatályos: 2013.02.17. - ...
- 9/68 **8623'08 Fogorvosi járóbeteg-ellátás**
Bejegyzés kelte: 2013.02.17.
Hatályos: 2013.02.17. - ...
- 9/69 **2059'08 M. n. s. egyéb vegyi termék gyártása**
Bejegyzés kelte: 2013.02.17.
Hatályos: 2013.02.17. - ...
- 9/70 **3811'08 Nem veszélyes hulladék gyűjtése**
Bejegyzés kelte: 2013.02.17.
Hatályos: 2013.02.17. - ...
- 9/71 **3812'08 Veszélyes hulladék gyűjtése**
Bejegyzés kelte: 2013.02.17.
Hatályos: 2013.02.17. - ...
- 9/72 **3821'08 Nem veszélyes hulladék kezelése, ártalmatlanítása**
Bejegyzés kelte: 2013.02.17.
Hatályos: 2013.02.17. - ...
- 9/73 **3822'08 Veszélyes hulladék kezelése, ártalmatlanítása**
Bejegyzés kelte: 2013.02.17.
Hatályos: 2013.02.17. - ...
- 9/74 **3832'08 Hulladék újrahasznosítása**
Bejegyzés kelte: 2013.02.17.
Hatályos: 2013.02.17. - ...
- 9/75 **3900'08 Szennyződésmentesítés, egyéb hulladékkezelés**
Bejegyzés kelte: 2013.02.17.
Hatályos: 2013.02.17. - ...
- 9/76 **7111'08 Építésmérnöki tevékenység**
Bejegyzés kelte: 2013.02.17.
Hatályos: 2013.02.17. - ...
- 9/77 **7112'08 Mérnöki tevékenység, műszaki tanácsadás**
Bejegyzés kelte: 2013.02.17.
Hatályos: 2013.02.17. - ...
- 9/78 **7219'08 Egyéb természettudományi, műszaki kutatás, fejlesztés**
Bejegyzés kelte: 2013.02.17.
Hatályos: 2013.02.17. - ...
- 9/79 **7490'08 M. n. s. egyéb szakmai, tudományos, műszaki tevékenység**
Bejegyzés kelte: 2013.02.17.
Hatályos: 2013.02.17. - ...
- 9/80 **8532'08 Szakmai középfokú oktatás**
Bejegyzés kelte: 2013.02.17.
Hatályos: 2013.02.17. - ...

- 9/81 **8559'08 M. n. s. egyéb oktatás**
Bejegyzés kelte: 2013.02.17.
Hatályos: 2013.02.17. - ...
- 9/82 **8621'08 Általános járóbeteg-ellátás**
Bejegyzés kelte: 2013.02.17.
Hatályos: 2013.02.17. - ...
- 9/83 **8690'08 Egyéb humán-egészségügyi ellátás**
Bejegyzés kelte: 2013.02.17.
Hatályos: 2013.02.17. - ...
- 9/84 **1089'08 M. n. s. egyéb élelmiszer gyártása**
Változás időpontja: 2016.02.22.
Bejegyzés kelte: 2020.04.07.
Hatályos: 2016.02.22. - ...

10. A működés befejezésének időpontja

- 10/1 **Határozatlan**
Hatályos: 1991.12.23. - ...

11. A cég jegyzett tőkéje

- 11/4 Pénzbeli hozzájárulás: **7 785 715 000 HUF**
Nem pénzbeli hozzájárulás: **0 HUF**
Összesen: **7 785 715 000 HUF**
Hatályos: 1998.12.22. - ...

13. A cégjegyzésre jogosult(ak) adatai

- 13/563 **dr. Szécsényiné dr. Cseh Anna** [REDACTED] más munkavállaló 1161 Budapest, [REDACTED]
Születés ideje: [REDACTED]
Adóazonosító [REDACTED]
A képviselet módja: együttes.
A jogviszony kezdete: 2009.09.16.
Változás időpontja: 2013.01.24.
Bejegyzés kelte: 2013.02.22.
Hatályos: 2013.01.24. - ...
- 13/568 **Kováts Judit** ([REDACTED]) más munkavállaló 1194 Budapest, [REDACTED]
Születés ideje: [REDACTED]
Adóazonosító [REDACTED]
A képviselet módja: együttes.
A jogviszony kezdete: 2009.10.22.
Változás időpontja: 2013.01.24.
Bejegyzés kelte: 2013.02.22.
Hatályos: 2013.01.24. - ...

- 13/570 **Dr. Szentpéteri Imre (an[redacted]) más munkavállaló [redacted]**
Születés ideje: [redacted]
Adóazonosító: [redacted]
A képviselet módja: együttes.
A jogviszony kezdete: 2009.10.22.
Változás időpontja: 2013.01.24.
Bejegyzés kelte: 2013.02.22.
Hatályos: 2013.01.24. - ...
- 13/582 **Menthy Mariann (an[redacted]) más munkavállaló 2016 Leányfalu [redacted]**
Születés ideje: [redacted]
Adóazonosító: [redacted]
A képviselet módja: együttes.
A jogviszony kezdete: 2009.10.22.
Változás időpontja: 2013.01.24.
Bejegyzés kelte: 2013.02.22.
Hatályos: 2013.01.24. - ...
- 13/584 **dr. Bern Zoltán (an[redacted]) más munkavállaló 6000 Kecskemét, [redacted]**
Születés ideje: [redacted]
Adóazonosító: [redacted]
A képviselet módja: együttes.
A jogviszony kezdete: 2009.10.22.
Változás időpontja: 2013.01.24.
Bejegyzés kelte: 2013.02.22.
Hatályos: 2013.01.24. - ...
- 13/586 **dr. Ujfalussy György Tibor (an[redacted]) más munkavállaló 1028 Budapest, [redacted]**
[redacted]
A képviselet módja: együttes.
A jogviszony kezdete: 2009.10.22.
Változás időpontja: 2013.01.24.
Bejegyzés kelte: 2013.02.22.
Hatályos: 2013.01.24. - ...
- 13/587 **Jani Sándor (an[redacted]) más munkavállaló 1172 Budapest, [redacted]**
Születés ideje: [redacted]
Adóazonosító: [redacted]
A képviselet módja: együttes.
A jogviszony kezdete: 2009.10.22.
Változás időpontja: 2013.01.24.
Bejegyzés kelte: 2013.02.22.
Hatályos: 2013.01.24. - ...
- 13/598 **Kurucz Mihály (an[redacted]) más munkavállaló 2194 Tura, [redacted]**
Születés ideje: [redacted]
Adóazonosító: [redacted]
A képviselet módja: együttes.
A jogviszony kezdete: 2009.10.22.
Változás időpontja: 2013.01.24.
Bejegyzés kelte: 2013.02.22.
Hatályos: 2013.01.24. - ...

- 13/614 **Pankár Anita (an: [REDACTED])** más munkavállaló 9932 Viszák, [REDACTED]
Születés ideje: [REDACTED]
Adóazonosító: [REDACTED]
E-mail: pankar.anita@egis.hu
A képviselet módja: együttes.
A jogviszony kezdete: 2009.10.22.
Változás időpontja: 2013.01.24.
Bejegyzés kelte: 2013.02.22.
Hatályos: 2013.01.24. - ...
- 13/626 **Szántósiné Farkas Krisztina Franciska (an: [REDACTED])** más munkavállaló 1171 Budapest, [REDACTED]
[REDACTED]
[REDACTED]
A képviselet módja: együttes.
A jogviszony kezdete: 2010.06.23.
Változás időpontja: 2013.01.24.
Bejegyzés kelte: 2013.02.22.
Hatályos: 2013.01.24. - ...
- 13/635 **Spaczer Miklós (a: [REDACTED])** más munkavállaló 1202 Budapest, [REDACTED]
Születés ideje: [REDACTED]
Adóazonosító: [REDACTED]
A képviselet módja: együttes.
A jogviszony kezdete: 2011.05.06.
Változás időpontja: 2013.01.24.
Bejegyzés kelte: 2013.02.22.
Hatályos: 2013.01.24. - ...
- 13/683 **Hevesi Béla Tamás (an: [REDACTED])** más munkavállaló 9081 Győrújbarát, [REDACTED]
Születés ideje: [REDACTED]
Adóazonosító: [REDACTED]
A képviselet módja: együttes.
A jogviszony kezdete: 2014.07.01.
Változás időpontja: 2014.08.06.
Bejegyzés kelte: 2014.08.12.
Hatályos: 2014.08.06. - ...
- 13/684 **Hajdúné Szira Ildikó (an: [REDACTED])** más munkavállaló 2100 Gödöllő, [REDACTED]
[REDACTED]
A hiteles cégelírási nyilatkozat vagy az ügyvéd által ellenjegyzett aláírás-minta benyújtásra került.
A képviselet módja: együttes.
A jogviszony kezdete: 2015.01.29.
Változás időpontja: 2015.01.29.
Bejegyzés kelte: 2015.02.03.
Hatályos: 2015.01.29. - ...
- 13/686 **dr. Marton Klára Marianna (an: [REDACTED])** más munkavállaló 1125 Budapest, [REDACTED]
[REDACTED]
A hiteles cégelírási nyilatkozat vagy az ügyvéd által ellenjegyzett aláírás-minta benyújtásra került.
A képviselet módja: együttes.
A jogviszony kezdete: 2014.12.10.
Változás időpontja: 2014.12.10.
Bejegyzés kelte: 2015.02.03.
Hatályos: 2014.12.10. - ...

- 13/694 **Szilágyi Gyula** (an: [REDACTED]) **más munkavállaló 2112 Veresegyház,** [REDACTED]
Születés ideje: [REDACTED]
Adóazonosító: [REDACTED]
A képviselet módja: együttes.
A jogviszony kezdete: 2009.10.22.
Változás időpontja: 2015.01.30.
Bejegyzés kelte: 2015.03.31.
Hatályos: 2015.01.30. - ...
- 13/696 **dr. András Klára** (an: [REDACTED]) **más munkavállaló 2098 Pilisszentkereszt,** [REDACTED]
[REDACTED]
A hiteles cégeljárési nyilatkozat vagy az ügyvéd által ellenjegyzett aláírás-minta benyújtásra került.
A képviselet módja: együttes.
A jogviszony kezdete: 2015.04.01.
Változás időpontja: 2015.04.01.
Bejegyzés kelte: 2015.05.19.
Hatályos: 2015.04.01. - ...
- 13/710 **dr. Szabó Béla** (an: [REDACTED]) **más munkavállaló 5142 Alattyán,** [REDACTED]
Születés ideje: [REDACTED]
Adóazonosító: [REDACTED]
A hiteles cégeljárési nyilatkozat vagy az ügyvéd által ellenjegyzett aláírás-minta benyújtásra került.
A képviselet módja: együttes.
A jogviszony kezdete: 2015.10.29.
Változás időpontja: 2016.07.11.
Bejegyzés kelte: 2016.07.13.
Hatályos: 2016.07.11. - ...
- 13/717 **Leskó Gábor** (an: [REDACTED]) **más munkavállaló 3521 Miskolc,** [REDACTED]
Születés ideje: [REDACTED]
Adóazonosító: [REDACTED]
A hiteles cégeljárési nyilatkozat vagy az ügyvéd által ellenjegyzett aláírás-minta benyújtásra került.
A képviselet módja: együttes.
A jogviszony kezdete: 2016.06.21.
Változás időpontja: 2016.07.11.
Bejegyzés kelte: 2016.07.13.
Hatályos: 2016.07.11. - ...
- 13/718 **Tóth Róbert** (an: [REDACTED]) **más munkavállaló 2100 Gödöllő,** [REDACTED]
Születés ideje: [REDACTED]
Adóazonosító: [REDACTED]
A hiteles cégeljárési nyilatkozat vagy az ügyvéd által ellenjegyzett aláírás-minta benyújtásra került.
A képviselet módja: együttes.
A jogviszony kezdete: 2016.07.04.
Változás időpontja: 2016.11.04.
Bejegyzés kelte: 2016.11.14.
Hatályos: 2016.11.04. - ...
- 13/728 **dr. Clementis György** (an: [REDACTED]) **más munkavállaló 2112 Veresegyház,** [REDACTED]
[REDACTED]
A hiteles cégeljárési nyilatkozat vagy az ügyvéd által ellenjegyzett aláírás-minta benyújtásra került.
A képviselet módja: együttes.
A jogviszony kezdete: 2017.04.19.
Változás időpontja: 2017.04.19.
Bejegyzés kelte: 2017.10.05.
Hatályos: 2017.04.19. - ...

13/739 **Réz Edit** ([redacted]) **más munkavállaló 1064 Budapest,** [redacted]
Születés ideje: [redacted]
Adóazonosító: [redacted]
A hiteles cégeljárési nyilatkozat vagy az ügyvéd által ellenjegyzett aláírás-minta benyújtásra került.
A képviselő módja: együttes.
A jogviszony kezdete: 2017.09.27.
Változás időpontja: 2017.09.27.
Bejegyzés kelte: 2018.02.15.
Hatályos: 2017.09.27. - ...

13/740 **Római Zsolt** ([redacted]) **más munkavállaló 1171 Budapest,** [redacted]
Születés ideje: [redacted]
Adóazonosító: [redacted]
A hiteles cégeljárési nyilatkozat vagy az ügyvéd által ellenjegyzett aláírás-minta benyújtásra került.
A képviselő módja: együttes.
A jogviszony kezdete: 2017.11.23.
Változás időpontja: 2017.11.23.
Bejegyzés kelte: 2018.02.15.
Hatályos: 2017.11.23. - ...

13/742 **Dr. Századosné Lerf Andrea Ildikó** ([redacted]) **más munkavállaló 2131 Göd,** [redacted]
[redacted]
A hiteles cégeljárési nyilatkozat vagy az ügyvéd által ellenjegyzett aláírás-minta benyújtásra került.
A képviselő módja: együttes.
A jogviszony kezdete: 2017.05.08.
Változás időpontja: 2017.05.08.
Bejegyzés kelte: 2018.02.15.
Hatályos: 2017.05.08. - ...

13/752 **Dr. Inczedy Csaba** ([redacted]) **más munkavállaló 2100 Gödöllő,** [redacted]
Születés ideje: [redacted]
Adóazonosító: [redacted]
A hiteles cégeljárési nyilatkozat vagy az ügyvéd által ellenjegyzett aláírás-minta benyújtásra került.
A képviselő módja: együttes.
A jogviszony kezdete: 2018.04.05.
Változás időpontja: 2018.05.18.
Bejegyzés kelte: 2018.06.04.
Hatályos: 2018.05.18. - ...

13/757 **Dr. Habony Norbert** ([redacted]) **más munkavállaló 2700 Cegléd,** [redacted]
[redacted]
A hiteles cégeljárési nyilatkozat vagy az ügyvéd által ellenjegyzett aláírás-minta benyújtásra került.
A képviselő módja: együttes.
A jogviszony kezdete: 2018.02.02.
Változás időpontja: 2018.05.18.
Bejegyzés kelte: 2018.06.04.
Hatályos: 2018.05.18. - ...

13/758 **Lancsalics-Nagy Katalin** ([redacted]) **más munkavállaló 1223 Budapest,** [redacted]
[redacted]
Születés ideje: [redacted]
Adóazonosító: [redacted]
A hiteles cégeljárési nyilatkozat vagy az ügyvéd által ellenjegyzett aláírás-minta benyújtásra került.
A képviselő módja: együttes.
A jogviszony kezdete: 2018.01.19.
Változás időpontja: 2018.05.18.
Bejegyzés kelte: 2018.06.04.
Hatályos: 2018.05.18. - ...

- 13/759 **Dr. Kósa Katalin Ilona** ([redacted]) **más munkavállaló 2089 Telki,** [redacted]
Születés ideje: [redacted]
Adóazonosító [redacted]
A hiteles cégeljárési nyilatkozat vagy az ügyvéd által ellenjegyzett aláírás-minta benyújtásra került.
A képviselet módja: együttes.
A jogviszony kezdete: 2018.01.19.
Változás időpontja: 2018.05.18.
Bejegyzés kelte: 2018.06.04.
Hatályos: 2018.05.18. - ...
- 13/760 **Réthelyi László** ([redacted]) **más munkavállaló 2040 Budaörs,** [redacted]
Születés ideje: 19[redacted]
Adóazonosító jel [redacted]
A hiteles cégeljárési nyilatkozat vagy az ügyvéd által ellenjegyzett aláírás-minta benyújtásra került.
A képviselet módja: együttes.
A jogviszony kezdete: 2018.03.29.
Változás időpontja: 2018.05.18.
Bejegyzés kelte: 2018.06.04.
Hatályos: 2018.05.18. - ...
- 13/764 **Dr. Béres István** ([redacted]) **más munkavállaló 2162 Órbottyán,** [redacted]
[redacted]
A hiteles cégeljárési nyilatkozat vagy az ügyvéd által ellenjegyzett aláírás-minta benyújtásra került.
A képviselet módja: együttes.
A jogviszony kezdete: 2018.02.12.
Változás időpontja: 2018.02.12.
Bejegyzés kelte: 2018.12.10.
Hatályos: 2018.02.12. - ...
- 13/765 **Oláh Péter** ([redacted]) **más munkavállaló 1163 Budapest,** [redacted]
Születés ideje [redacted]
Adóazonosító [redacted]
A hiteles cégeljárési nyilatkozat vagy az ügyvéd által ellenjegyzett aláírás-minta benyújtásra került.
A képviselet módja: együttes.
A jogviszony kezdete: 2017.05.24.
Változás időpontja: 2017.05.24.
Bejegyzés kelte: 2018.12.10.
Hatályos: 2017.05.24. - ...
- 13/777 **Krajcsovics Csaba** ([redacted]) **más munkavállaló 2000 Szentendre,** [redacted]
[redacted]
A hiteles cégeljárési nyilatkozat vagy az ügyvéd által ellenjegyzett aláírás-minta benyújtásra került.
A képviselet módja: együttes.
A jogviszony kezdete: 2014.01.31.
Változás időpontja: 2019.03.05.
Bejegyzés kelte: 2019.05.30.
Hatályos: 2019.03.05. - ...
- 13/783 **Kukoricza Olga** ([redacted]) **más munkavállaló 1138 Budapest,** [redacted]
[redacted]
A hiteles cégeljárési nyilatkozat vagy az ügyvéd által ellenjegyzett aláírás-minta benyújtásra került.
A képviselet módja: együttes.
A jogviszony kezdete: 2019.04.11.
Változás időpontja: 2019.04.11.
Bejegyzés kelte: 2019.05.30.
Hatályos: 2019.04.11. - ...

- 13/784 **dr. Káplár Krisztina Rita** ([redacted]) **más munkavállaló 1112 Budapest, [redacted]**
[redacted]
A hiteles cégeljárás nyilatkozat vagy az ügyvéd által ellenjegyzett aláírás-minta benyújtásra került.
A képviselet módja: együttes.
A jogviszony kezdete: 2018.04.05.
Változás időpontja: 2019.08.24.
Bejegyzés kelte: 2019.08.24.
Hatályos: 2019.08.24. - ...
- 13/785 **Tajti Viktor** ([redacted]) **más munkavállaló 2230 Gyömrő, Csokonai utca 13/A**
Születés ideje [redacted]
Adóazonosító [redacted]
A hiteles cégeljárás nyilatkozat vagy az ügyvéd által ellenjegyzett aláírás-minta benyújtásra került.
A képviselet módja: együttes.
A jogviszony kezdete: 2015.09.01.
Változás időpontja: 2019.08.25.
Bejegyzés kelte: 2019.08.25.
Hatályos: 2019.08.25. - ...
- 13/788 **Eszenyiné Bathó Anikó Mária** ([redacted]) **más munkavállaló 1031 Budapest, [redacted]**
[redacted]
A hiteles cégeljárás nyilatkozat vagy az ügyvéd által ellenjegyzett aláírás-minta benyújtásra került.
A képviselet módja: együttes.
A jogviszony kezdete: 2019.08.01.
Bejegyzés kelte: 2019.08.27.
Hatályos: 2019.08.27. - ...
- 13/790 **dr. Pál László Gábor** ([redacted]) **más munkavállaló 1157 Budapest, [redacted]**
[redacted]
A hiteles cégeljárás nyilatkozat vagy az ügyvéd által ellenjegyzett aláírás-minta benyújtásra került.
A képviselet módja: együttes.
A jogviszony kezdete: 2019.04.17.
Változás időpontja: 2019.08.28.
Bejegyzés kelte: 2019.08.28.
Hatályos: 2019.08.28. - ...
- 13/792 **Pomázi Róbert** ([redacted]) **más munkavállaló 1037 Budapest, [redacted]**
Születés ideje [redacted]
Adóazonosító [redacted]
E-mail: pomazi.robert@egis.hu
A képviselet módja: együttes.
A jogviszony kezdete: 2009.10.22.
Változás időpontja: 2019.08.29.
Bejegyzés kelte: 2019.08.29.
Hatályos: 2019.08.29. - ...
- 13/793 **dr. Kovács Zoltán** ([redacted]) **más munkavállaló 1171 Budapest, [redacted]**
Születés ideje [redacted]
Adóazonosító [redacted]
A képviselet módja: együttes.
A jogviszony kezdete: 2009.10.22.
Változás időpontja: 2019.08.31.
Bejegyzés kelte: 2019.08.31.
Hatályos: 2019.08.31. - ...

- 13/795 **dr. Földes Dóra (an [REDACTED] más munkavállaló 2800 Tatabánya [REDACTED]**
[REDACTED]
- A hiteles cégeljárési nyilatkozat vagy az ügyvéd által ellenjegyzett aláírás-minta benyújtásra került.
A képviselet módja: együttes.
A jogviszony kezdete: 2018.04.05.
Változás időpontja: 2019.09.03.
Bejegyzés kelte: 2019.09.03.
Hatályos: 2019.09.03. - ...
- 13/796 **Nagyné Takács Erika (an [REDACTED] más munkavállaló 1048 Budapest, [REDACTED]**
[REDACTED]
- A képviselet módja: együttes.
A jogviszony kezdete: 2009.10.22.
Változás időpontja: 2019.09.03.
Bejegyzés kelte: 2019.09.03.
Hatályos: 2019.09.03. - ...
- 13/797 **dr. Baráth Barna Sándor (an [REDACTED] más munkavállaló 1035 Budapest, [REDACTED]**
[REDACTED]
- A hiteles cégeljárési nyilatkozat vagy az ügyvéd által ellenjegyzett aláírás-minta benyújtásra került.
A képviselet módja: együttes.
A jogviszony kezdete: 2018.12.17.
Változás időpontja: 2019.09.04.
Bejegyzés kelte: 2019.09.04.
Hatályos: 2019.09.04. - ...
- 13/798 **dr. Bohus Eszter ([REDACTED]) más munkavállaló 1025 Budapest, [REDACTED]**
[REDACTED]
- A hiteles cégeljárési nyilatkozat vagy az ügyvéd által ellenjegyzett aláírás-minta benyújtásra került.
A képviselet módja: együttes.
A jogviszony kezdete: 2016.02.09.
Változás időpontja: 2019.09.06.
Bejegyzés kelte: 2019.09.06.
Hatályos: 2019.09.06. - ...
- 13/799 **Cseh Márton ([REDACTED]) más munkavállaló 1138 Budapest, [REDACTED]**
[REDACTED]
- Születés ideje: [REDACTED]
Adóazonosító [REDACTED]
- A hiteles cégeljárési nyilatkozat vagy az ügyvéd által ellenjegyzett aláírás-minta benyújtásra került.
A képviselet módja: együttes.
A jogviszony kezdete: 2018.06.20.
Változás időpontja: 2019.09.08.
Bejegyzés kelte: 2019.09.08.
Hatályos: 2019.09.08. - ...

13/800

dr. Hierholcz Tamás ([REDACTED]) **más munkavállaló 1163 Budapest,** [REDACTED]

Születés ideje: [REDACTED]

Adóazonosító: [REDACTED]

A hiteles cégeljárési nyilatkozat vagy az ügyvéd által ellenjegyzett aláírás-minta benyújtásra került.

A képviselet módja: együttes.

A jogviszony kezdete: 2016.10.13.

Változás időpontja: 2019.09.10.

Bejegyzés kelte: 2019.09.10.

Hatályos: 2019.09.10. - ...

13/801

Nagy Katalin Anna ([REDACTED]) **más munkavállaló 1139 Budapest,** [REDACTED]

em. 50.

Születés ideje: [REDACTED]

Adóazonosító: [REDACTED]

A hiteles cégeljárési nyilatkozat vagy az ügyvéd által ellenjegyzett aláírás-minta benyújtásra került.

A képviselet módja: együttes.

A jogviszony kezdete: 2011.05.06.

Változás időpontja: 2019.09.15.

Bejegyzés kelte: 2019.09.15.

Hatályos: 2019.09.15. - ...

13/802

dr. Szepezdi Zsuzsanna ([REDACTED]) **más munkavállaló 1037 Budapest,** [REDACTED]

Születés ideje: [REDACTED]

Adóazonosító: [REDACTED]

A képviselet módja: együttes.

A jogviszony kezdete: 2011.10.11.

Változás időpontja: 2019.09.19.

Bejegyzés kelte: 2019.09.19.

Hatályos: 2019.09.19. - ...

13/803

Szombathelyi Zoltán ([REDACTED]) **más munkavállaló 2151 Fót,** [REDACTED]

Születés ideje: [REDACTED]

Adóazonosító: [REDACTED]

E-mail: szombathelyi.zoltan@egis.hu

A képviselet módja: együttes.

A jogviszony kezdete: 2009.10.22.

Változás időpontja: 2019.09.21.

Bejegyzés kelte: 2019.09.21.

Hatályos: 2019.09.21. - ...

13/804

Boros Henriett ([REDACTED]) **más munkavállaló 1164 Budapest,** [REDACTED]

Születés ideje: [REDACTED]

Adóazonosító: [REDACTED]

A hiteles cégeljárési nyilatkozat vagy az ügyvéd által ellenjegyzett aláírás-minta benyújtásra került.

A képviselet módja: együttes.

A jogviszony kezdete: 2017.03.30.

Változás időpontja: 2019.09.23.

Bejegyzés kelte: 2019.09.23.

Hatályos: 2019.09.23. - ...

13/806

Biróné Varju Katalin Lídia ([REDACTED]) **más munkavállaló 1165 Budapest,** [REDACTED]

em. 1.

Születés ideje: [REDACTED]

Adóazonosító: [REDACTED]

A képviselet módja: együttes.

A jogviszony kezdete: 2009.10.22.

Változás időpontja: 2019.09.25.

Bejegyzés kelte: 2019.09.25.

Hatályos: 2019.09.25. - ...

13/808

dr. Holló Zsolt (an [REDACTED]) más munkavállaló [REDACTED]

Születés ideje: [REDACTED]
Adóazonosító jel: 8360992124
A képviselet módja: együttes.
A jogviszony kezdete: 2013.12.09.
Változás időpontja: 2019.09.29.
Bejegyzés kelte: 2019.09.29.

Hatályos: 2019.09.29. - ...

13/810

Bereczky Gabriella (an [REDACTED]) más munkavállaló 1135 Budapest, [REDACTED]

A hiteles cégelírási nyilatkozat vagy az ügyvéd által ellenjegyzett aláírás-minta benyújtásra került.
A képviselet módja: együttes.
A jogviszony kezdete: 2016.07.27.
Változás időpontja: 2019.10.05.
Bejegyzés kelte: 2019.10.05.

Hatályos: 2019.10.05. - ...

13/811

Gáspár Eszter (an [REDACTED]) más munkavállaló 2051 Biatorbágy, [REDACTED]

Születés ideje: [REDACTED]
Adóazonosító [REDACTED]
A hiteles cégelírási nyilatkozat vagy az ügyvéd által ellenjegyzett aláírás-minta benyújtásra került.
A képviselet módja: együttes.
A jogviszony kezdete: 2012.10.11.
Változás időpontja: 2019.10.07.
Bejegyzés kelte: 2019.10.07.

Hatályos: 2019.10.07. - ...

13/812

Hadik Tamás András (an [REDACTED]) más munkavállaló 1037 Budapest, [REDACTED]

Születés ideje: [REDACTED]
Adóazonosító [REDACTED]
A hiteles cégelírási nyilatkozat vagy az ügyvéd által ellenjegyzett aláírás-minta benyújtásra került.
A képviselet módja: együttes.
A jogviszony kezdete: 2016.01.08.
Változás időpontja: 2019.10.08.
Bejegyzés kelte: 2019.10.08.

Hatályos: 2019.10.08. - ...

13/813

Vándor Balázs (an [REDACTED]) más munkavállaló 2120 Dunakeszi, [REDACTED]

Születés ideje: [REDACTED]
Adóazonosító jel: 8360992124
A képviselet módja: együttes.
A jogviszony kezdete: 2011.05.06.
Változás időpontja: 2019.10.14.
Bejegyzés kelte: 2019.10.14.

Hatályos: 2019.10.14. - ...

13/815

dr. Pácz Csaba Miklós (an [REDACTED]) más munkavállaló 2112 Veresegyház, [REDACTED]

A hiteles cégelírási nyilatkozat vagy az ügyvéd által ellenjegyzett aláírás-minta benyújtásra került.
A képviselet módja: együttes.
A jogviszony kezdete: 2014.12.01.
Változás időpontja: 2019.10.15.
Bejegyzés kelte: 2019.10.15.

Hatályos: 2019.10.15. - ...

13/817

dr. Szalai Gyula () más munkavállaló 2330 Dunaharaszti,

A hiteles cégelírási nyilatkozat vagy az ügyvéd által ellenjegyzett aláírás-minta benyújtásra került.
A képviselet módja: együttes.
A jogviszony kezdete: 2015.04.01.
Változás időpontja: 2019.10.16.
Bejegyzés kelte: 2019.10.16.

Hatályos: 2019.10.16. - ...

13/818

dr. Ujfalussy György Tiborné () más munkavállaló 1028 Budapest,

A képviselet módja: együttes.
A jogviszony kezdete: 2009.10.22.
Változás időpontja: 2019.10.17.
Bejegyzés kelte: 2019.10.17.

Hatályos: 2019.10.17. - ...

13/819

dr. Sziptner Bettina Rita () más munkavállaló 1138 Budapest,

A hiteles cégelírási nyilatkozat vagy az ügyvéd által ellenjegyzett aláírás-minta benyújtásra került.
A képviselet módja: együttes.
A jogviszony kezdete: 2016.06.15.
Változás időpontja: 2019.10.22.
Bejegyzés kelte: 2019.10.22.

Hatályos: 2019.10.22. - ...

13/821

Ravadtits Imre Miklós () más munkavállaló 1126 Budapest,

A képviselet módja: együttes.
A jogviszony kezdete: 2011.07.27.
Változás időpontja: 2019.10.24.
Bejegyzés kelte: 2019.10.24.

Hatályos: 2019.10.24. - ...

13/822

Fazekasné Pócs Zsuzsanna () más munkavállaló 2151 Fót,

A képviselet módja: együttes.
A jogviszony kezdete: 2009.10.22.
Változás időpontja: 2019.10.27.
Bejegyzés kelte: 2019.10.27.

Hatályos: 2019.10.27. - ...

13/823

Kovácsné Szabó Jolán Terézia () más munkavállaló 1147 Budapest,

A képviselet módja: együttes.
A jogviszony kezdete: 2009.10.22.
Változás időpontja: 2019.10.27.
Bejegyzés kelte: 2019.10.27.

Hatályos: 2019.10.27. - ...

- 13/827 **Katona Ágnes (an [redacted]) más munkavállaló 1211 Budapest, [redacted]**
[redacted]
A hiteles cégeljárás nyilatkozat vagy az ügyvéd által ellenjegyzett aláírás-minta benyújtásra került.
A képviselet módja: együttes.
A jogviszony kezdete: 2019.09.27.
Változás időpontja: 2019.09.27.
Bejegyzés kelte: 2019.11.05.
Hatályos: 2019.09.27. - ...
- 13/828 **dr. Páliné Pancza Anikó (an [redacted]) más munkavállaló 1103 Budapest, [redacted]**
Születés ideje [redacted]
Adóazonosító [redacted]
A hiteles cégeljárás nyilatkozat vagy az ügyvéd által ellenjegyzett aláírás-minta benyújtásra került.
A képviselet módja: együttes.
A jogviszony kezdete: 2017.09.18.
Változás időpontja: 2019.11.01.
Bejegyzés kelte: 2019.11.01.
Hatályos: 2019.11.01. - ...
- 13/830 **Vitányiné Morvai Magdolna ([redacted]) más munkavállaló 1054 Budapest, [redacted]**
[redacted]
A hiteles cégeljárás nyilatkozat vagy az ügyvéd által ellenjegyzett aláírás-minta benyújtásra került.
A képviselet módja: együttes.
A jogviszony kezdete: 2019.09.11.
Változás időpontja: 2019.11.06.
Bejegyzés kelte: 2019.11.06.
Hatályos: 2019.11.06. - ...
- 13/831 **Mecséri Tamás István (an [redacted]) más munkavállaló 9700 Szombathely, [redacted]**
[redacted]
A képviselet módja: együttes.
A jogviszony kezdete: 2011.05.06.
Változás időpontja: 2019.11.12.
Bejegyzés kelte: 2019.11.12.
Hatályos: 2019.11.12. - ...
- 13/832 **dr. Leitold József (an [redacted]) más munkavállaló 1106 Budapest, [redacted]**
[redacted]
A képviselet módja: együttes.
A jogviszony kezdete: 2009.10.22.
Változás időpontja: 2019.11.13.
Bejegyzés kelte: 2019.11.13.
Hatályos: 2019.11.13. - ...
- 13/833 **dr. Vargáné Bella Szilvia ([redacted]) más munkavállaló 9900 Körömend, [redacted]**
[redacted]
A képviselet módja: együttes.
A jogviszony kezdete: 2009.10.22.
Változás időpontja: 2019.11.13.
Bejegyzés kelte: 2019.11.13.
Hatályos: 2019.11.13. - ...

- 13/836 **dr. Lugosi Éva** (an: [REDACTED]) más munkavállaló 1116 Budapest, [REDACTED]
Születés ideje: [REDACTED]
Adóazonosító j: [REDACTED]
A hiteles cégeljárás nyilatkozat vagy az ügyvéd által ellenjegyzett aláírás-minta benyújtásra került.
A képviselet módja: együttes.
A jogviszony kezdete: 2018.04.05.
Változás időpontja: 2019.11.18.
Bejegyzés kelte: 2019.11.18.
Hatályos: 2019.11.18. - ...
- 13/837 **Paulicsek Pálma Kamilla** (an: [REDACTED]) más munkavállaló 2694 Magyarnándor, [REDACTED]
Születés ideje: 1988.02.17.
Adóazonosító jel: 8442412581
A hiteles cégeljárás nyilatkozat vagy az ügyvéd által ellenjegyzett aláírás-minta benyújtásra került.
A képviselet módja: együttes.
A jogviszony kezdete: 2019.09.26.
Változás időpontja: 2019.11.19.
Bejegyzés kelte: 2019.11.19.
Hatályos: 2019.11.19. - ...
- 13/842 **Réti Gábor** (an: [REDACTED]) más munkavállaló 1122 Budapest, [REDACTED]
Születés ideje: [REDACTED]
Adóazonosító j: [REDACTED]
A képviselet módja: együttes.
A jogviszony kezdete: 2011.05.06.
Változás időpontja: 2019.11.29.
Bejegyzés kelte: 2019.11.29.
Hatályos: 2019.11.29. - ...
- 13/843 **Sólyom Zoltán** (an: [REDACTED]) más munkavállaló 9900 Körmen, [REDACTED]
Születés ideje: [REDACTED]
Adóazonosító j: [REDACTED]
A képviselet módja: együttes.
A jogviszony kezdete: 2009.10.22.
Változás időpontja: 2019.12.01.
Bejegyzés kelte: 2019.12.01.
Hatályos: 2019.12.01. - ...
- 13/848 **Fekete Zoltán** (an: [REDACTED]) más munkavállaló 2120 Dunakeszi, [REDACTED]
Születés ideje: [REDACTED]
Adóazonosító j: [REDACTED]
A hiteles cégeljárás nyilatkozat vagy az ügyvéd által ellenjegyzett aláírás-minta benyújtásra került.
A képviselet módja: együttes.
A jogviszony kezdete: 2017.06.08.
Változás időpontja: 2019.12.05.
Bejegyzés kelte: 2019.12.05.
Hatályos: 2019.12.05. - ...
- 13/849 **dr. Árva Norbert László** (an: [REDACTED]) más munkavállaló 7461 Kaposvár, [REDACTED]
[REDACTED]
A képviselet módja: együttes.
A jogviszony kezdete: 2011.05.05.
Változás időpontja: 2019.12.07.
Bejegyzés kelte: 2019.12.07.
Hatályos: 2019.12.07. - ...

- 13/853 **Fehérdi Zsolt (a [REDACTED] más munkavállaló 1112 Budapest, [REDACTED]**
Születés ideje: [REDACTED]
Adóazonosító: [REDACTED]
A hiteles cégeljárás nyilatkozat vagy az ügyvéd által ellenjegyzett aláírás-minta benyújtásra került.
A képviselet módja: együttes.
A jogviszony kezdete: 2019.11.12.
Változás időpontja: 2019.12.13.
Bejegyzés kelte: 2019.12.13.
Hatályos: 2019.12.13. - ...
- 13/854 **Mester Csilla Beatrix (a [REDACTED] más munkavállaló 1192 Budapest, [REDACTED]**
Születés ideje: [REDACTED]
Adóazonosító: [REDACTED]
A képviselet módja: együttes.
A jogviszony kezdete: 2014.01.15.
Változás időpontja: 2019.12.13.
Bejegyzés kelte: 2019.12.13.
Hatályos: 2019.12.13. - ...
- 13/855 **Rácz Tibor Istvánné (a [REDACTED] más munkavállaló 2143 Kistarcsa, [REDACTED]**
Születés ideje: [REDACTED]
Adóazonosító: [REDACTED]
A képviselet módja: együttes.
A jogviszony kezdete: 2009.10.22.
Változás időpontja: 2019.12.20.
Bejegyzés kelte: 2019.12.20.
Hatályos: 2019.12.20. - ...
- 13/857 **dr. Fenyvesi Tímea (a [REDACTED] más munkavállaló 7133 Fadd, [REDACTED]**
Születés ideje: [REDACTED]
Adóazonosító: [REDACTED]
A hiteles cégeljárás nyilatkozat vagy az ügyvéd által ellenjegyzett aláírás-minta benyújtásra került.
A képviselet módja: együttes.
A jogviszony kezdete: 2019.10.07.
Változás időpontja: 2019.12.21.
Bejegyzés kelte: 2019.12.21.
Hatályos: 2019.12.21. - ...
- 13/858 **dr. Morovján György (a [REDACTED] más munkavállaló 2235 Mende, [REDACTED]**
Születés ideje: [REDACTED]
Adóazonosító: [REDACTED]
E-mail: Morovjan.Gyorgy@egis.hu
A képviselet módja: együttes.
A jogviszony kezdete: 2009.10.22.
Változás időpontja: 2019.12.21.
Bejegyzés kelte: 2019.12.21.
Hatályos: 2019.12.21. - ...
- 13/859 **dr. Szuhaj György Tamás (a [REDACTED] más munkavállaló 2151 Fót, [REDACTED]**
Születés ideje: [REDACTED]
Adóazonosító: [REDACTED]
A képviselet módja: együttes.
A jogviszony kezdete: 2011.05.06.
Változás időpontja: 2019.12.23.
Bejegyzés kelte: 2019.12.23.
Hatályos: 2019.12.23. - ...

13/861 **Vogel Gabriella (a [REDACTED]) más munkavállaló 2000 Szentendre, [REDACTED]**
Születés ideje: [REDACTED]
Adóazonosító [REDACTED]
A hiteles cégeljárás nyilatkozat vagy az ügyvéd által ellenjegyzett aláírás-minta benyújtásra került.
A képviselet módja: együttes.
A jogviszony kezdete: 2019.11.13.
Változás időpontja: 2019.11.13.
Bejegyzés kelte: 2020.01.06.
Hatályos: 2019.11.13. - ...

13/862 **Kiss Csaba (a [REDACTED]) más munkavállaló 2000 Szentendre, [REDACTED]**
Születés ideje: [REDACTED]
Adóazonosító [REDACTED]
A hiteles cégeljárás nyilatkozat vagy az ügyvéd által ellenjegyzett aláírás-minta benyújtásra került.
A képviselet módja: együttes.
A jogviszony kezdete: 2019.11.13.
Változás időpontja: 2019.11.13.
Bejegyzés kelte: 2020.01.06.
Hatályos: 2019.11.13. - ...

13/863 **Kantár Estera (a [REDACTED]) más munkavállaló 1153 Budapest, [REDACTED]**
Születés ideje [REDACTED]
Adóazonosító [REDACTED]
A hiteles cégeljárás nyilatkozat vagy az ügyvéd által ellenjegyzett aláírás-minta benyújtásra került.
A képviselet módja: együttes.
A jogviszony kezdete: 2014.05.08.
Változás időpontja: 2019.12.24.
Bejegyzés kelte: 2019.12.24.
Hatályos: 2019.12.24. - ...

13/865 **Reiter Klára Márta (a [REDACTED]) más munkavállaló 1037 Budapest, [REDACTED]**
Születés ideje [REDACTED]
Adóazonosító [REDACTED]
A képviselet módja: együttes.
A jogviszony kezdete: 2009.10.22.
Változás időpontja: 2019.12.27.
Bejegyzés kelte: 2019.12.27.
Hatályos: 2019.12.27. - ...

13/867 **dr. Volk Balázs ([REDACTED]) más munkavállaló 1106 Budapest, [REDACTED]**
Születés ideje: [REDACTED]
Adóazonosító [REDACTED]
A képviselet módja: együttes.
A jogviszony kezdete: 2011.10.11.
Változás időpontja: 2019.12.27.
Bejegyzés kelte: 2019.12.27.
Hatályos: 2019.12.27. - ...

13/868 **dr. Homonnayné Gerlei Zsuzsanna (a [REDACTED]) más munkavállaló 2233 Ecsér, [REDACTED]**
u [REDACTED]
S [REDACTED]
Adóazonosító jel: 6000200002
E-mail: gerlei.zsuzsa@egis.hu
A képviselet módja: együttes.
A jogviszony kezdete: 2009.10.22.
Változás időpontja: 2019.12.28.
Bejegyzés kelte: 2019.12.28.
Hatályos: 2019.12.28. - ...

- 13/869 **Alexi Anna (a [REDACTED]) más munkavállaló 1164 Budapest, [REDACTED]**
Születés ideje: [REDACTED]
Adóazonosító: [REDACTED]
A hiteles cégeljárás nyilatkozat vagy az ügyvéd által ellenjegyzett aláírás-minta benyújtásra került.
A képviselet módja: együttes.
A jogviszony kezdete: 2018.07.19.
Változás időpontja: 2019.12.28.
Bejegyzés kelte: 2019.12.28.
Hatályos: 2019.12.28. - ...
- 13/871 **Makkai Ferenc Gergely (a [REDACTED]) más munkavállaló 2314 Halásztelek, [REDACTED]**
[REDACTED]
A képviselet módja: együttes.
A jogviszony kezdete: 2011.05.06.
Változás időpontja: 2019.12.30.
Bejegyzés kelte: 2019.12.30.
Hatályos: 2019.12.30. - ...
- 13/872 **Békefi Ferenc Tibor (an: [REDACTED]) más munkavállaló 2120 Dunakeszi [REDACTED]**
S [REDACTED]
A [REDACTED]
A hiteles cégeljárás nyilatkozat vagy az ügyvéd által ellenjegyzett aláírás-minta benyújtásra került.
A képviselet módja: együttes.
A jogviszony kezdete: 2017.09.18.
Változás időpontja: 2019.12.30.
Bejegyzés kelte: 2019.12.30.
Hatályos: 2019.12.30. - ...
- 13/873 **Lukács Zsolt József (a [REDACTED]) más munkavállaló 2120 Dunakeszi [REDACTED]**
u [REDACTED]
S [REDACTED]
A [REDACTED]
A hiteles cégeljárás nyilatkozat vagy az ügyvéd által ellenjegyzett aláírás-minta benyújtásra került.
A képviselet módja: együttes.
A jogviszony kezdete: 2019.10.02.
Változás időpontja: 2019.12.30.
Bejegyzés kelte: 2019.12.30.
Hatályos: 2019.12.30. - ...
- 13/874 **Valtner Vivien Judit (a [REDACTED]) más munkavállaló 1191 Budapest, [REDACTED]**
[REDACTED]
A hiteles cégeljárás nyilatkozat vagy az ügyvéd által ellenjegyzett aláírás-minta benyújtásra került.
A képviselet módja: együttes.
A jogviszony kezdete: 2018.08.21.
Változás időpontja: 2020.01.02.
Bejegyzés kelte: 2020.01.02.
Hatályos: 2020.01.02. - ...
- 13/876 **dr. Mázsár Péter Pál (a [REDACTED]) más munkavállaló 2085 Pilisvörösvár, [REDACTED]**
[REDACTED]
Születés ideje: [REDACTED]
Adóazonosító: [REDACTED]
A képviselet módja: együttes.
A jogviszony kezdete: 2009.10.22.
Változás időpontja: 2020.01.30.
Bejegyzés kelte: 2020.01.30.
Hatályos: 2020.01.30. - ...

- 13/883 **Dr. Szentesi Orsolya (a [REDACTED]) más munkavállaló 1038 Budapest [REDACTED]**
[REDACTED]
Születés ideje: [REDACTED]
Adóazonosító: [REDACTED]
A hiteles cégeljárési nyilatkozat vagy az ügyvéd által ellenjegyzett aláírás-minta benyújtásra került.
A képviselet módja: együttes.
A jogviszony kezdete: 2020.01.20.
Változás időpontja: 2020.01.20.
Bejegyzés kelte: 2020.03.12.
Hatályos: 2020.01.20. - ...
- 13/884 **Soós Edit Margit (a [REDACTED]) más munkavállaló 8600 Siófok [REDACTED]**
Születés ideje: [REDACTED]
Adóazonosító: [REDACTED]
A hiteles cégeljárési nyilatkozat vagy az ügyvéd által ellenjegyzett aláírás-minta benyújtásra került.
A képviselet módja: együttes.
A jogviszony kezdete: 2020.02.10.
Változás időpontja: 2020.02.10.
Bejegyzés kelte: 2020.03.12.
Hatályos: 2020.02.10. - ...
- 13/885 **Frenkl Orsolya Márta (a [REDACTED]) más munkavállaló 2040 Budaörs [REDACTED]**
[REDACTED]
A hiteles cégeljárési nyilatkozat vagy az ügyvéd által ellenjegyzett aláírás-minta benyújtásra került.
A képviselet módja: együttes.
A jogviszony kezdete: 2020.02.17.
Változás időpontja: 2020.02.17.
Bejegyzés kelte: 2020.03.12.
Hatályos: 2020.02.17. - ...
- 13/891 **dr. Gaál Gergely (a [REDACTED]) más munkavállaló 2133 Szőliget, [REDACTED]**
Születés ideje: [REDACTED]
Adóazonosító: [REDACTED]
A hiteles cégeljárési nyilatkozat vagy az ügyvéd által ellenjegyzett aláírás-minta benyújtásra került.
A képviselet módja: együttes.
A jogviszony kezdete: 2018.06.07.
Változás időpontja: 2020.06.04.
Bejegyzés kelte: 2020.06.04.
Hatályos: 2020.06.04. - ...
- 13/893 **dr. Soós Marcell (a [REDACTED]) más munkavállaló 2000 Szentendre, [REDACTED]**
Születés ideje: [REDACTED]
Adóazonosító: [REDACTED]
A hiteles cégeljárési nyilatkozat vagy az ügyvéd által ellenjegyzett aláírás-minta benyújtásra került.
A képviselet módja: együttes.
A jogviszony kezdete: 2012.08.28.
Változás időpontja: 2020.06.25.
Bejegyzés kelte: 2020.06.25.
Hatályos: 2020.06.25. - ...
- 13/896 **dr. Juhász Csilla (a [REDACTED]) más munkavállaló 7940 Szentlőrinc [REDACTED]**
[REDACTED]
A hiteles cégeljárési nyilatkozat vagy az ügyvéd által ellenjegyzett aláírás-minta benyújtásra került.
A képviselet módja: együttes.
A jogviszony kezdete: 2017.01.26.
Változás időpontja: 2020.07.24.
Bejegyzés kelte: 2020.07.24.
Hatályos: 2020.07.24. - ...

- 13/897 **Bolgár György** ([REDACTED]) más munkavállaló 1106 Budapest, [REDACTED]
Születés ideje: [REDACTED]
Adóazonosító jele: [REDACTED]
A hiteles cégeljárési nyilatkozat vagy az ügyvéd által ellenjegyzett aláírás-minta benyújtásra került.
A képviselet módja: együttes.
A jogviszony kezdete: 2020.07.15.
Változás időpontja: 2020.07.15.
Bejegyzés kelte: 2020.09.16.
Hatályos: 2020.07.15. - ...
- 13/898 **Horváth Ádám** ([REDACTED]) más munkavállaló 9900 Körmend [REDACTED]
Születés ideje: [REDACTED]
Adóazonosító [REDACTED]
A hiteles cégeljárési nyilatkozat vagy az ügyvéd által ellenjegyzett aláírás-minta benyújtásra került.
A képviselet módja: együttes.
A jogviszony kezdete: 2019.09.04.
Változás időpontja: 2019.09.04.
Bejegyzés kelte: 2020.09.16.
Hatályos: 2019.09.04. - ...
- 13/899 **Sabáli László Péter** ([REDACTED]) más munkavállaló 9700 Szombathely, [REDACTED]
[REDACTED]
A hiteles cégeljárési nyilatkozat vagy az ügyvéd által ellenjegyzett aláírás-minta benyújtásra került.
A képviselet módja: együttes.
A jogviszony kezdete: 2019.10.07.
Változás időpontja: 2019.10.07.
Bejegyzés kelte: 2020.09.16.
Hatályos: 2019.10.07. - ...
- 13/900 **Valentik Marianna** ([REDACTED]) más munkavállaló 1164 Budapest, [REDACTED]
Születés ideje [REDACTED]
Adóazonosító [REDACTED]
A hiteles cégeljárési nyilatkozat vagy az ügyvéd által ellenjegyzett aláírás-minta benyújtásra került.
A képviselet módja: együttes.
A jogviszony kezdete: 2020.07.01.
Változás időpontja: 2020.07.01.
Bejegyzés kelte: 2020.09.16.
Hatályos: 2020.07.01. - ...
- 13/901 **Dr. Zsigmond Zsolt Dénes** ([REDACTED]) más munkavállaló 1164 Budapest [REDACTED]
[REDACTED]
Születés ideje [REDACTED]
Adóazonosító [REDACTED]
A hiteles cégeljárési nyilatkozat vagy az ügyvéd által ellenjegyzett aláírás-minta benyújtásra került.
A képviselet módja: együttes.
A jogviszony kezdete: 2020.06.03.
Változás időpontja: 2020.06.03.
Bejegyzés kelte: 2020.09.16.
Hatályos: 2020.06.03. - ...
- 13/902 **Papné Dr. Szentesi Annamária** ([REDACTED]) más munkavállaló 1164 Budapest [REDACTED]
[REDACTED]
A hiteles cégeljárési nyilatkozat vagy az ügyvéd által ellenjegyzett aláírás-minta benyújtásra került.
A képviselet módja: együttes.
A jogviszony kezdete: 2020.07.21.
Változás időpontja: 2020.07.21.
Bejegyzés kelte: 2020.09.16.
Hatályos: 2020.07.21. - ...

- 13/906 **Pajor Mariann** ([redacted]) **más munkavállaló 1025 Budapest,** [redacted]
Születés ideje: [redacted]
Adóazonosító jele: [redacted]
A hiteles cégeljárési nyilatkozat vagy az ügyvéd által ellenjegyzett aláírás-minta benyújtásra került.
A képviselet módja: együttes.
A jogviszony kezdete: 2016.12.12.
Változás időpontja: 2020.11.11.
Bejegyzés kelte: 2020.11.11.
Hatályos: 2020.11.11. - ...
- 13/907 **Takács Gábor** ([redacted]) **más munkavállaló 3300 Eger,** [redacted]
Születés ideje: 19[redacted]
Adóazonosító jele: [redacted]
A hiteles cégeljárési nyilatkozat vagy az ügyvéd által ellenjegyzett aláírás-minta benyújtásra került.
A képviselet módja: együttes.
A jogviszony kezdete: 2016.06.28.
Változás időpontja: 2020.12.02.
Bejegyzés kelte: 2020.12.02.
Hatályos: 2020.12.02. - ...
- 13/908 **Tábori Zoltán** ([redacted]) **más munkavállaló 2251 Tápiószecső,** [redacted]
Születés ideje: 19[redacted]
Adóazonosító jele: [redacted]
A hiteles cégeljárési nyilatkozat vagy az ügyvéd által ellenjegyzett aláírás-minta benyújtásra került.
A képviselet módja: együttes.
A jogviszony kezdete: 2020.12.07.
Változás időpontja: 2020.12.07.
Bejegyzés kelte: 2021.01.13.
Hatályos: 2020.12.07. - ...
- 13/909 **Tell-Prantner Mária Magdolna** ([redacted]) **más munkavállaló 1107 Budapest,** [redacted]
[redacted]
A hiteles cégeljárési nyilatkozat vagy az ügyvéd által ellenjegyzett aláírás-minta benyújtásra került.
A képviselet módja: együttes.
A jogviszony kezdete: 2020.10.21.
Változás időpontja: 2020.10.21.
Bejegyzés kelte: 2021.01.13.
Hatályos: 2020.10.21. - ...
- 13/910 **Dr. Paksi Zoltán** ([redacted]) **más munkavállaló 1195 Budapest,** [redacted]
Születés ideje: 19[redacted]
Adóazonosító jele: [redacted]
A hiteles cégeljárési nyilatkozat vagy az ügyvéd által ellenjegyzett aláírás-minta benyújtásra került.
A képviselet módja: együttes.
A jogviszony kezdete: 2020.10.21.
Változás időpontja: 2020.10.21.
Bejegyzés kelte: 2021.01.13.
Hatályos: 2020.10.21. - ...
- 13/911 **Pályi Zoltán** ([redacted]) **más munkavállaló 1138 Budapest,** [redacted]
Születés ideje: [redacted]
Adóazonosító jele: [redacted]
A hiteles cégeljárési nyilatkozat vagy az ügyvéd által ellenjegyzett aláírás-minta benyújtásra került.
A képviselet módja: együttes.
A jogviszony kezdete: 2020.09.30.
Változás időpontja: 2020.09.30.
Bejegyzés kelte: 2021.01.13.
Hatályos: 2020.09.30. - ...

- 13/912 **Dr. Irsy Gabriella Kinga** (an [redacted] más munkavállaló 1137 Budapest, [redacted])
[redacted]
A hiteles cégeljárési nyilatkozat vagy az ügyvéd által ellenjegyzett aláírás-minta benyújtásra került.
A képviselet módja: együttes.
A jogviszony kezdete: 2020.09.22.
Változás időpontja: 2020.09.22.
Bejegyzés kelte: 2021.01.13.
Hatályos: 2020.09.22. - ...
- 13/914 **Csiky Zoltán** (an [redacted] más munkavállaló 1112 Budapest, [redacted])
Születés ideje: [redacted]
Adóazonosító j [redacted]
A hiteles cégeljárési nyilatkozat vagy az ügyvéd által ellenjegyzett aláírás-minta benyújtásra került.
A képviselet módja: együttes.
A jogviszony kezdete: 2020.12.08.
Változás időpontja: 2020.12.08.
Bejegyzés kelte: 2021.01.13.
Hatályos: 2020.12.08. - ...
- 13/916 **dr. Gerl Adrienn** (a [redacted] más munkavállaló 1054 Budapest, [redacted])
[redacted]
A hiteles cégeljárési nyilatkozat vagy az ügyvéd által ellenjegyzett aláírás-minta benyújtásra került.
A képviselet módja: együttes.
A jogviszony kezdete: 2018.03.07.
Változás időpontja: 2021.02.05.
Bejegyzés kelte: 2021.02.05.
Hatályos: 2021.02.05. - ...
- 13/917 **Kotsisné dr. Egyed Katalin** (a [redacted] más munkavállaló 1124 Budapest, [redacted])
[redacted]
A hiteles cégeljárési nyilatkozat vagy az ügyvéd által ellenjegyzett aláírás-minta benyújtásra került.
A képviselet módja: együttes.
A jogviszony kezdete: 2015.07.02.
Változás időpontja: 2021.02.08.
Bejegyzés kelte: 2021.02.08.
Hatályos: 2021.02.08. - ...
- 13/918 **Dr. Kaczor Erzsébet** (an [redacted] más munkavállaló 2120 Dunakesz [redacted])
[redacted]
A hiteles cégeljárési nyilatkozat vagy az ügyvéd által ellenjegyzett aláírás-minta benyújtásra került.
A képviselet módja: együttes.
A jogviszony kezdete: 2021.01.13.
Változás időpontja: 2021.01.13.
Bejegyzés kelte: 2021.02.17.
Hatályos: 2021.01.13. - ...

13/919 **Dr. Balla József (a [REDACTED] más munkavállaló 1171 Budapest, [REDACTED]**
Születés ideje: [REDACTED]
Adóazonosító: [REDACTED]
A hiteles cégeljárás nyilatkozat vagy az ügyvéd által ellenjegyzett aláírás-minta benyújtásra került.
A képviselet módja: együttes.
A jogviszony kezdete: 2021.01.13.
Változás időpontja: 2021.01.13.
Bejegyzés kelte: 2021.02.17.
Hatályos: 2021.01.13. - ...

13/920 **Dr. Rác Bulcsú (a [REDACTED] más munkavállaló 2120 Dunakeszi, [REDACTED]**
Születés ideje: [REDACTED]
Adóazonosító: [REDACTED]
A hiteles cégeljárás nyilatkozat vagy az ügyvéd által ellenjegyzett aláírás-minta benyújtásra került.
A képviselet módja: együttes.
A jogviszony kezdete: 2021.01.13.
Változás időpontja: 2021.01.13.
Bejegyzés kelte: 2021.02.17.
Hatályos: 2021.01.13. - ...

13/921 **Dr. Lükő Ivett (a [REDACTED] más munkavállaló 2096 Üröm, [REDACTED]**
Születés ideje: [REDACTED]
Adóazonosító: [REDACTED]
A hiteles cégeljárás nyilatkozat vagy az ügyvéd által ellenjegyzett aláírás-minta benyújtásra került.
A képviselet módja: együttes.
A jogviszony kezdete: 2021.01.28.
Változás időpontja: 2021.01.28.
Bejegyzés kelte: 2021.02.17.
Hatályos: 2021.01.28. - ...

13/922 **Medve Anikó Kitti (a [REDACTED] más munkavállaló 2040 Budaörs, [REDACTED]**
Születés ideje: [REDACTED]
Adóazonosító: [REDACTED]
A hiteles cégeljárás nyilatkozat vagy az ügyvéd által ellenjegyzett aláírás-minta benyújtásra került.
A képviselet módja: együttes.
A jogviszony kezdete: 2021.01.28.
Változás időpontja: 2021.01.28.
Bejegyzés kelte: 2021.02.17.
Hatályos: 2021.01.28. - ...

13/923 **Vető Imre (a [REDACTED] más munkavállaló 2100 Gödöllő, [REDACTED]**
Születés ideje: [REDACTED]
Adóazonosító: [REDACTED]
A hiteles cégeljárás nyilatkozat vagy az ügyvéd által ellenjegyzett aláírás-minta benyújtásra került.
A képviselet módja: együttes.
A jogviszony kezdete: 2021.01.13.
Változás időpontja: 2021.01.13.
Bejegyzés kelte: 2021.02.17.
Hatályos: 2021.01.13. - ...

13/925 **Dr. Csellár Mihály (a [REDACTED] más munkavállaló 1119 Budapest, [REDACTED]**
Születés ideje: [REDACTED]
Adóazonosító: [REDACTED]
A hiteles cégeljárás nyilatkozat vagy az ügyvéd által ellenjegyzett aláírás-minta benyújtásra került.
A képviselet módja: együttes.
A jogviszony kezdete: 2021.01.14.
Változás időpontja: 2021.01.14.
Bejegyzés kelte: 2021.02.17.
Hatályos: 2021.01.14. - ...

13/933 **Fényes Edina** ([redacted]) **1174 Budapest**, [redacted]
Születés ideje: [redacted]
Adóazonosító jele: [redacted]
A hiteles cégeljárás nyilatkozat vagy az ügyvéd által ellenjegyzett aláírás-minta benyújtásra került.
A képviselet módja: együttes.
A jogviszony kezdete: 2009.11.04.
Változás időpontja: 2021.03.27.
Bejegyzés kelte: 2021.03.27.
Hatályos: 2021.03.27. - ...

13/934 **Garamvölgyiné Sárközi Éva** ([redacted]) **más munkavállaló 1042 Budapest**,
[redacted]
A hiteles cégeljárás nyilatkozat vagy az ügyvéd által ellenjegyzett aláírás-minta benyújtásra került.
A képviselet módja: együttes.
A jogviszony kezdete: 2021.01.13.
Változás időpontja: 2021.01.13.
Bejegyzés kelte: 2021.04.19.
Hatályos: 2021.01.13. - ...

13/935 **Bognár Balázs** ([redacted]) **más munkavállaló 9700 Szombathely**, [redacted]
Születés ideje: [redacted]
Adóazonosító jele: [redacted]
A hiteles cégeljárás nyilatkozat vagy az ügyvéd által ellenjegyzett aláírás-minta benyújtásra került.
A képviselet módja: együttes.
A jogviszony kezdete: 2021.01.13.
Változás időpontja: 2021.01.13.
Bejegyzés kelte: 2021.04.19.
Hatályos: 2021.01.13. - ...

13/936 **Ashur Dávid** ([redacted]) **más munkavállaló 1135 Budapest**, [redacted]
[redacted]
A hiteles cégeljárás nyilatkozat vagy az ügyvéd által ellenjegyzett aláírás-minta benyújtásra került.
A képviselet módja: együttes.
A jogviszony kezdete: 2021.01.14.
Változás időpontja: 2021.01.14.
Bejegyzés kelte: 2021.04.19.
Hatályos: 2021.01.14. - ...

13/937 **Nika Ágota** ([redacted]) **más munkavállaló 1126 Budapest**, [redacted]
[redacted]
Születés ideje: [redacted]
Adóazonosító jele: [redacted]
A hiteles cégeljárás nyilatkozat vagy az ügyvéd által ellenjegyzett aláírás-minta benyújtásra került.
A képviselet módja: együttes.
A jogviszony kezdete: 2021.01.14.
Változás időpontja: 2021.01.14.
Bejegyzés kelte: 2021.04.19.
Hatályos: 2021.01.14. - ...

- 13/938 **Dr. Béres Evelin Erzsébet (an[REDACTED]) más munkavállaló 1091 Budapest, [REDACTED]**
[REDACTED]
A hiteles cégeláírási nyilatkozat vagy az ügyvéd által ellenjegyzett aláírás-minta benyújtásra került.
A képviselet módja: együttes.
A jogviszony kezdete: 2021.01.28.
Változás időpontja: 2021.01.28.
Bejegyzés kelte: 2021.04.19.
Hatályos: 2021.01.28. - ...
- 13/939 **Dr. Kissné Dr. Kolláth Julianna (an[REDACTED]) más munkavállaló 1076 Budapest, [REDACTED]**
[REDACTED]
Születés ideje: [REDACTED]
Adóazonosító j[REDACTED]
A hiteles cégeláírási nyilatkozat vagy az ügyvéd által ellenjegyzett aláírás-minta benyújtásra került.
A képviselet módja: együttes.
A jogviszony kezdete: 2021.02.16.
Változás időpontja: 2021.02.16.
Bejegyzés kelte: 2021.04.19.
Hatályos: 2021.02.16. - ...
- 13/941 **Józsa-Párkány Erika Georgina (an[REDACTED]) más munkavállaló 2094 Nagykövácsi, [REDACTED]**
[REDACTED]
A hiteles cégeláírási nyilatkozat vagy az ügyvéd által ellenjegyzett aláírás-minta benyújtásra került.
A képviselet módja: együttes.
A jogviszony kezdete: 2021.03.19.
Változás időpontja: 2021.03.19.
Bejegyzés kelte: 2021.04.19.
Hatályos: 2021.03.19. - ...
- 13/942 **Kováts György (a[REDACTED]) más munkavállaló 8000 Székesfehérvár, [REDACTED]**
Születés ideje: [REDACTED]
Adóazonosító [REDACTED]
A hiteles cégeláírási nyilatkozat vagy az ügyvéd által ellenjegyzett aláírás-minta benyújtásra került.
A képviselet módja: együttes.
A jogviszony kezdete: 2019.06.13.
Változás időpontja: 2021.04.26.
Bejegyzés kelte: 2021.04.26.
Hatályos: 2021.04.26. - ...
- 13/943 **dr. Haraszi Csaba (a[REDACTED]) 1046 Budapest, [REDACTED]**
Születés ideje [REDACTED]
Adóazonosító [REDACTED]
A hiteles cégeláírási nyilatkozat vagy az ügyvéd által ellenjegyzett aláírás-minta benyújtásra került.
A képviselet módja: együttes.
A jogviszony kezdete: 2012.09.20.
Változás időpontja: 2021.05.25.
Bejegyzés kelte: 2021.05.25.
Hatályos: 2021.05.25. - ...
- 13/944 **Nagy István (an[REDACTED]) más munkavállaló 1031 Budapest, [REDACTED]**
Születés ideje [REDACTED]
Adóazonosító [REDACTED]
A hiteles cégeláírási nyilatkozat vagy az ügyvéd által ellenjegyzett aláírás-minta benyújtásra került.
A képviselet módja: együttes.
A jogviszony kezdete: 2016.07.27.
Változás időpontja: 2021.05.27.
Bejegyzés kelte: 2021.05.27.
Hatályos: 2021.05.27. - ...

- 13/946 **dr. Szepesi Éva (an [REDACTED]) más munkavállaló 1188 Budapest [REDACTED]**
Születés ideje: [REDACTED]
Adóazonosító j [REDACTED]
A képviselet módja: együttes.
A jogviszony kezdete: 2012.01.18.
Változás időpontja: 2021.07.20.
Bejegyzés kelte: 2021.07.20.
Hatályos: 2021.07.20. - ...
- 13/948 **dr. Bajczár Tibor (a [REDACTED]) más munkavállaló 3100 Salgótarján [REDACTED]**
[REDACTED]
Születés ideje [REDACTED]
Adóazonosító [REDACTED]
A hiteles cégeljárás nyilatkozat vagy az ügyvéd által ellenjegyzett aláírás-minta benyújtásra került.
A képviselet módja: együttes.
A jogviszony kezdete: 2021.03.25.
Változás időpontja: 2021.09.29.
Bejegyzés kelte: 2021.09.29.
Hatályos: 2021.09.29. - ...
- 13/949 **Dr. Bonyhádi Aranka Éva (a [REDACTED]) más munkavállaló 2023 Dunabogdány [REDACTED]**
[REDACTED]
[REDACTED]
A hiteles cégeljárás nyilatkozat vagy az ügyvéd által ellenjegyzett aláírás-minta benyújtásra került.
A képviselet módja: együttes.
A jogviszony kezdete: 2021.07.19.
Változás időpontja: 2021.07.19.
Bejegyzés kelte: 2021.10.18.
Hatályos: 2021.07.19. - ...
- 13/951 **Szajkó Csenge (a [REDACTED]) más munkavállaló 1143 Budapest [REDACTED]**
Születés ideje: [REDACTED]
Adóazonosító [REDACTED]
A hiteles cégeljárás nyilatkozat vagy az ügyvéd által ellenjegyzett aláírás-minta benyújtásra került.
A képviselet módja: együttes.
A jogviszony kezdete: 2021.05.18.
Változás időpontja: 2021.05.18.
Bejegyzés kelte: 2021.10.18.
Hatályos: 2021.05.18. - ...
- 13/953 **Ábrahám Attila (an [REDACTED]) más munkavállaló 2132 Göd, [REDACTED]**
Születés ideje [REDACTED]
Adóazonosító [REDACTED]
A hiteles cégeljárás nyilatkozat vagy az ügyvéd által ellenjegyzett aláírás-minta benyújtásra került.
A képviselet módja: együttes.
A jogviszony kezdete: 2020.03.03.
Változás időpontja: 2021.10.18.
Bejegyzés kelte: 2021.10.18.
Hatályos: 2021.10.18. - ...
- 13/954 **Dancza Dániel István (an [REDACTED]) más munkavállaló 2112 Veresegyház, [REDACTED]**
Születés ideje: [REDACTED]
Adóazonosító [REDACTED]
A képviselet módja: együttes.
A jogviszony kezdete: 2017.09.29.
Változás időpontja: 2021.11.03.
Bejegyzés kelte: 2021.11.03.
Hatályos: 2021.11.03. - ...

- 13/955 **Korbely Magdolna Katalin** (anonymus) **más munkavállaló 1145 Budapest**
[redacted]
A képviselet módja: együttes.
A jogviszony kezdete: 2009.10.22.
Változás időpontja: 2021.11.03.
Bejegyzés kelte: 2021.11.03.
Hatályos: 2021.11.03. - ...
- 13/956 **Iglódi Zsuzsanna** (anonymus) **más munkavállaló 5500 Gyomaendrőd,** [redacted]
Születés ideje: [redacted]
Adóazonosító [redacted]
A hiteles cégeljárás nyilatkozat vagy az ügyvéd által ellenjegyzett aláírás-minta benyújtásra került.
A képviselet módja: együttes.
A jogviszony kezdete: 2021.10.11.
Változás időpontja: 2021.10.11.
Bejegyzés kelte: 2021.12.23.
Hatályos: 2021.10.11. - ...
- 13/957 **dr. Boda Beáta** (anonymus) **más munkavállaló 1023 Budapest** [redacted]
Születés ideje: [redacted]
Adóazonosító [redacted]
A hiteles cégeljárás nyilatkozat vagy az ügyvéd által ellenjegyzett aláírás-minta benyújtásra került.
A képviselet módja: együttes.
A jogviszony kezdete: 2018.04.05.
Változás időpontja: 2022.01.04.
Bejegyzés kelte: 2022.01.04.
Hatályos: 2022.01.04. - ...
- 13/958 **Szűcs Mariann** (anonymus) **más munkavállaló 1025 Budapest,** [redacted]
Születés ideje: [redacted]
Adóazonosító [redacted]
A hiteles cégeljárás nyilatkozat vagy az ügyvéd által ellenjegyzett aláírás-minta benyújtásra került.
A képviselet módja: együttes.
A jogviszony kezdete: 2014.04.17.
Változás időpontja: 2022.01.06.
Bejegyzés kelte: 2022.01.06.
Hatályos: 2022.01.06. - ...
- 13/959 **Tóthné Kiss Zsuzsanna** (anonymus) **más munkavállaló 2030 Érd,** [redacted]
[redacted]
Születés ideje [redacted]
Adóazonosító [redacted]
A hiteles cégeljárás nyilatkozat vagy az ügyvéd által ellenjegyzett aláírás-minta benyújtásra került.
A képviselet módja: együttes.
A jogviszony kezdete: 2020.11.23.
Változás időpontja: 2022.01.06.
Bejegyzés kelte: 2022.01.06.
Hatályos: 2022.01.06. - ...
- 13/960 **Roob Mariann Cecilia** (anonymus) **más munkavállaló 1121 Budapest,** [redacted]
[redacted]
Születés ideje: [redacted]
Adóazonosító [redacted]
A hiteles cégeljárás nyilatkozat vagy az ügyvéd által ellenjegyzett aláírás-minta benyújtásra került.
A képviselet módja: együttes.
A jogviszony kezdete: 2018.09.11.
Változás időpontja: 2022.01.19.
Bejegyzés kelte: 2022.01.19.
Hatályos: 2022.01.19. - ...

13/961

Pierre, Jean, Bernard Andriot (a [REDACTED]) igazgatósági tag (vezető tisztségviselő)

Külföldi cím: FR 92200 [REDACTED]

Születés ideje: [REDACTED]

Külföldi adószám: [REDACTED]

A külföldi adószámot kiadó ország: FR

Kézbizítási megbízott cége: D'Ornano Iroda Nyilvántartási szám: 23 **1061 Budapest, Andrassy út 20. 2. em. 6.**

A hiteles cégeljárési nyilatkozat vagy az ügyvéd által ellenjegyzett aláírás-minta benyújtásra került.

A képviselet módja: együttes.

A jogviszony kezdete: 2022.02.11.

A jogviszony vége: 2023.02.28.

Változás időpontja: 2022.02.11.

Bejegyzés kelte: 2022.04.04.

Hatályos: 2022.02.11. - ...

13/962

Gilles, Pol Belloir (a [REDACTED]) igazgatósági tag (vezető tisztségviselő) Külföldi cím: FR

14600 [REDACTED]

Születés ideje: [REDACTED]

Külföldi adószám: [REDACTED]

A külföldi adószámot kiadó ország: FR

Kézbizítási megbízott cége: D'Ornano Iroda Nyilvántartási szám: 23 **1061 Budapest, Andrassy út 20. 2. em. 6.**

A hiteles cégeljárési nyilatkozat vagy az ügyvéd által ellenjegyzett aláírás-minta benyújtásra került.

A képviselet módja: együttes.

A jogviszony kezdete: 2022.02.11.

A jogviszony vége: 2023.02.28.

Változás időpontja: 2022.02.11.

Bejegyzés kelte: 2022.04.04.

Hatályos: 2022.02.11. - ...

13/963

Pascal, Francois, Jacques Briere (a [REDACTED]) igazgatóság elnöke (vezető tisztségviselő) Külföldi cím: FR 92250 [REDACTED]

Születés ideje: [REDACTED]

Külföldi adószám: [REDACTED]

A külföldi adószámot kiadó ország: FR

Kézbizítási megbízott cége: D'Ornano Iroda Nyilvántartási szám: 23 **1061 Budapest, Andrassy út 20. 2. em. 6.**

A hiteles cégeljárési nyilatkozat vagy az ügyvéd által ellenjegyzett aláírás-minta benyújtásra került.

A képviselet módja: önálló.

A jogviszony kezdete: 2022.02.25.

A jogviszony vége: 2023.02.28.

Változás időpontja: 2022.02.25.

Bejegyzés kelte: 2022.04.04.

Hatályos: 2022.02.25. - ...

13/965

Porozslai Csaba (a [REDACTED]) vezérigazgató (vezető tisztségviselő) 1125 Budapest [REDACTED]

A hiteles cégeljárési nyilatkozat vagy az ügyvéd által ellenjegyzett aláírás-minta benyújtásra került.

A képviselet módja: önálló.

A jogviszony kezdete: 2022.02.25.

A jogviszony vége: 2022.06.30.

Változás időpontja: 2022.02.25.

Bejegyzés kelte: 2022.04.06.

Hatályos: 2022.02.25. - ...

- 13/966 **Belső Gabriella (a [REDACTED] más munkavállaló 1238 Budapest, [REDACTED]**
Születés ideje: [REDACTED]
Adóazonosító [REDACTED]
A hiteles cégeljárás nyilatkozat vagy az ügyvéd által ellenjegyzett aláírás-minta benyújtásra került.
A képviselet módja: együttes.
A jogviszony kezdete: 2022.02.01.
Változás időpontja: 2022.02.01.
Bejegyzés kelte: 2022.04.27.
Hatályos: 2022.02.01. - ...
- 13/967 **Treiber Miklós Roland (a [REDACTED] más munkavállaló 1223 Budapest, [REDACTED]**
Születés ideje: [REDACTED]
Adóazonosító [REDACTED]
A hiteles cégeljárás nyilatkozat vagy az ügyvéd által ellenjegyzett aláírás-minta benyújtásra került.
A képviselet módja: együttes.
A jogviszony kezdete: 2022.02.08.
Változás időpontja: 2022.02.08.
Bejegyzés kelte: 2022.04.27.
Hatályos: 2022.02.08. - ...
- 13/969 **Tóth László (a [REDACTED] más munkavállaló 1223 Budapest, [REDACTED]**
Születés ideje: [REDACTED]
Adóazonosító [REDACTED]
A hiteles cégeljárás nyilatkozat vagy az ügyvéd által ellenjegyzett aláírás-minta benyújtásra került.
A képviselet módja: együttes.
A jogviszony kezdete: 2014.04.04.
Változás időpontja: 2022.05.05.
Bejegyzés kelte: 2022.05.05.
Hatályos: 2022.05.05. - ...

14. A könyvvizsgáló(k) adatai

- 14/24 **[01 09 267553] Ernst & Young Könyvvizsgáló Korlátolt Felelősségű Társaság (EU. egys. azon.: HUOCCSZ.01-09-267553) HU 1132 Budapest, Váci út 20.**
Bertalan Zsuzsanna (a [REDACTED] 1194 Budapest, [REDACTED]
A jogviszony kezdete: 2022.03.02.
A jogviszony vége: 2023.02.28.
Változás időpontja: 2022.03.02.
Bejegyzés kelte: 2022.04.04.
Hatályos: 2022.03.02. - ...

15. A felügyelő bizottsági tagok adatai

- 15/70 **Dr. Bán Péter Károly (a [REDACTED] 2030 Érd, [REDACTED]**
A jogviszony kezdete: 2021.02.10.
A jogviszony vége: 2024.02.29.
Változás időpontja: 2021.02.10.
Bejegyzés kelte: 2021.03.11.
Hatályos: 2021.02.10. - ...
- 15/71 **Dr. Blaskó Gábor Gyula (a [REDACTED] 1149 Budapest, [REDACTED]**
A jogviszony kezdete: 2021.02.10.
A jogviszony vége: 2024.02.29.
Változás időpontja: 2021.02.10.
Bejegyzés kelte: 2021.03.11.
Hatályos: 2021.02.10. - ...

- 15/72 **Felsmanné Bölöni Eszter (an [REDACTED] 1026 Budapest, [REDACTED]**
A jogviszony kezdete: 2021.02.10.
A jogviszony vége: 2024.02.29.
Változás időpontja: 2021.02.10.
Bejegyzés kelte: 2021.03.11.
Hatályos: 2021.02.10. - ...
- 15/73 **Havas István (a [REDACTED] 1021 Budapest, [REDACTED]**
A jogviszony kezdete: 2021.02.10.
A jogviszony vége: 2024.02.29.
Változás időpontja: 2021.02.10.
Bejegyzés kelte: 2021.03.11.
Hatályos: 2021.02.10. - ...
- 15/74 **Lambert Vágvölgyi Ildikó Éva (an [REDACTED] Külföldi cím: FR 78300 [REDACTED]**
Kézesítési megbízott cége: D'Ornano Iroda **1061 Budapest, Andrásy út 20. 2. em. 6.**
A jogviszony kezdete: 2021.02.10.
A jogviszony vége: 2024.02.29.
Változás időpontja: 2021.02.10.
Bejegyzés kelte: 2021.03.11.
Hatályos: 2021.02.10. - ...
- 15/75 **Dr. Hegedűs László József (an [REDACTED] 2234 Maglód, [REDACTED]**
A jogviszony kezdete: 2021.02.10.
A jogviszony vége: 2024.02.29.
Változás időpontja: 2021.02.10.
Bejegyzés kelte: 2021.03.11.
Hatályos: 2021.02.10. - ...
- 15/76 **Bordás Gabriella (an: [REDACTED] 1131 Budapest, [REDACTED]**
A jogviszony kezdete: 2021.02.10.
A jogviszony vége: 2024.02.29.
Változás időpontja: 2021.02.10.
Bejegyzés kelte: 2021.03.11.
Hatályos: 2021.02.10. - ...
- 15/77 **Czafit Szilárd (a [REDACTED] 9900 Körmend, [REDACTED]**
A jogviszony kezdete: 2021.02.10.
A jogviszony vége: 2024.02.29.
Változás időpontja: 2021.02.10.
Bejegyzés kelte: 2021.03.11.
Hatályos: 2021.02.10. - ...

16. Átalakulás folytán létrejött cég esetében a jogelőd cég(ek) adatai

- 16/1 **EGIS Gyógyszergyár**
Cégjegyzékszám: **01 01 001701**
Hatályos: 1991.12.23. - ...

18. Annak a kamarának a megnevezése, amelynek a cég tagja

- 18/3 **Budapesti Kereskedelmi és Iparkamara.**
Kamarai azonosítószám: 1-10-790.
Hatályos: 2001.01.17. - ...

20. A cég statisztikai számjele

20/2 **10686506-2120-114-01.**
Bejegyzés kelte: 2008.01.19.
Hatályos: 2008.01.01. - ...

21. A cég adószáma

21/3 **10686506-2-44.**
HU10686506.
Adószám státusza: érvényes adószám
Státusz kezdete: 1991.12.31.
Változás időpontja: 2004.05.01.
Bejegyzés kelte: 2011.09.06.
Hatályos: 2004.05.01. - ...

32. A cég pénzforgalmi jelzőszáma

32/5 **11747020-24723255-00000000**
OTP Észak-dunántúli r., Körmend (9900 Körmend, Vida József utca 12.; 01 10 041585)
Hatályos: 2001.11.14. - ...

32/9 **10300002-20396268-00003285**
MKB Bank Nyrt. (1056 Budapest, Váci utca 38.; 01 10 040952)
Hatályos: 2001.11.14. - ...

32/13 **10700024-02556404-50100002**
CIB Bank Zrt Medve u. fiók (1027 Budapest, Medve utca 4-14.; 01 10 041004)
A számla nyitási dátuma: 1999.10.15.
Hatályos: 2003.04.14. - ...

32/14 **10700024-02556404-50200009**
CIB Bank Zrt Medve u. fiók (1027 Budapest, Medve utca 4-14.; 01 10 041004)
A számla nyitási dátuma: 2002.12.04.
Hatályos: 2003.04.14. - ...

32/17 **10700024-02556404-50000005**
CIB Bank Zrt Medve u. fiók (1027 Budapest, Medve utca 4-14.; 01 10 041004)
A számla nyitási dátuma: 1996.01.08.
Hatályos: 2003.04.14. - ...

32/22 **10700024-02556404-51100005**
CIB Bank Zrt Medve u. fiók (1027 Budapest, Medve utca 4-14.; 01 10 041004)
A számla nyitási dátuma: 1993.07.19.
Hatályos: 2004.07.30. - ...

32/23 **10201006-60065380-00000000**
K&H Bank Zrt. Vállalat (1095 Budapest, Lechner Ödön fasor 9.; 01 10 041043)
A számla nyitási dátuma: 1999.07.01.
Hatályos: 2004.09.02. - ...

32/24 **10201006-60041931-00000000**
K&H Bank Zrt. Vállalat (1095 Budapest, Lechner Ödön fasor 9.; 01 10 041043)
A számla nyitási dátuma: 1998.11.17.
Hatályos: 2004.09.02. - ...

- 32/26 **10800007-61544004-00000000**
Citibank Europe Plc. Mo-i Fióktelepe (1054 Budapest, Szabadság tér 7.; 01 17 000560)
A számla nyitási dátuma: 1989.06.30.
Hatályos: 2004.10.06. - ...
- 32/29 **11710002-20149619-00000000**
OTP Budapesti r., X. Kőrösi Csoma sétány (1102 Budapest, Kőrösi Csoma Sándor út 6.; 01 10 041585)
A számla nyitási dátuma: 1999.01.21.
Hatályos: 2005.11.30. - ...
- 32/31 **10404728-47296161-00000000**
K&H Bank Zrt. 472 Körmend (9900 Körmend, Vida József utca 1/A; 01 10 041043)
A számla nyitási dátuma: 1999.05.17.
Hatályos: 2006.02.14. - ...
- 32/33 **10300002-20396268-20023285**
MKB Bank Nyrt. (1056 Budapest, Váci utca 38.; 01 10 040952)
A számla nyitási dátuma: 1998.06.18.
Hatályos: 2006.05.12. - ...
- 32/34 **10300002-50800770-26304886**
MKB Bank Nyrt. (1056 Budapest, Váci utca 38.; 01 10 040952)
A számla nyitási dátuma: 1999.10.07.
Hatályos: 2006.05.13. - ...
- 32/35 **10300002-50800770-26304013**
MKB Bank Nyrt. (1056 Budapest, Váci utca 38.; 01 10 040952)
A számla nyitási dátuma: 1999.10.07.
Hatályos: 2006.05.13. - ...
- 32/38 **12001008-00138462-00100001**
Raiffeisen Bank Zrt. Budapesti Fiók (1054 Budapest, Akadémia utca 6.; 01 10 041042)
A számla nyitási dátuma: 2007.03.20.
Bejegyzés kelte: 2007.04.03.
Hatályos: 2007.04.03. - ...
- 32/39 **12001008-00138462-00200008**
Raiffeisen Bank Zrt. Budapesti Fiók (1054 Budapest, Akadémia utca 6.; 01 10 041042)
A számla nyitási dátuma: 2007.03.20.
Bejegyzés kelte: 2007.04.03.
Hatályos: 2007.04.03. - ...
- 32/40 **12001008-00138462-00300005**
Raiffeisen Bank Zrt. Budapesti Fiók (1054 Budapest, Akadémia utca 6.; 01 10 041042)
A számla nyitási dátuma: 2007.03.21.
Bejegyzés kelte: 2007.04.03.
Hatályos: 2007.04.03. - ...
- 32/41 **12001008-00138462-00400002**
Raiffeisen Bank Zrt. Budapesti Fiók (1054 Budapest, Akadémia utca 6.; 01 10 041042)
A számla nyitási dátuma: 2007.03.21.
Bejegyzés kelte: 2007.04.03.
Hatályos: 2007.04.03. - ...
- 32/42 **10800007-80000010-01544515**
Citibank Europe Plc. Mo-i Fióktelepe (1054 Budapest, Szabadság tér 7.; 01 17 000560)
A számla nyitási dátuma: 1999.10.08.
Bejegyzés kelte: 2007.04.21.
Hatályos: 2007.04.21. - ...

- 32/44 **10800007-70000010-01544507**
Citibank Europe Plc. Mo-i Fióktelepe (1054 Budapest, Szabadság tér 7.; 01 17 000560)
A számla nyitási dátuma: 1999.10.08.
Bejegyzés kelte: 2007.04.23.
Hatályos: 2007.04.23. - ...
- 32/45 **10918001-00000005-06170034**
UniCredit Bank Hungary Zrt. Head Office (1054 Budapest, Szabadság tér 5-6.; 01 10 041348)
A számla nyitási dátuma: 2002.10.18.
Bejegyzés kelte: 2007.07.16.
Hatályos: 2007.07.16. - ...
- 32/46 **10918001-00000005-06170182**
UniCredit Bank Hungary Zrt. Head Office (1054 Budapest, Szabadság tér 5-6.; 01 10 041348)
A számla nyitási dátuma: 2002.10.18.
Bejegyzés kelte: 2007.07.16.
Hatályos: 2007.07.16. - ...
- 32/47 **10918001-00000005-06170261**
UniCredit Bank Hungary Zrt. Head Office (1054 Budapest, Szabadság tér 5-6.; 01 10 041348)
A számla nyitási dátuma: 2002.10.18.
Bejegyzés kelte: 2007.07.16.
Hatályos: 2007.07.16. - ...
- 32/48 **10300002-20396268-49020047**
MKB Bank Nyrt. (1056 Budapest, Váci utca 38.; 01 10 040952)
A számla nyitási dátuma: 2008.02.05.
Bejegyzés kelte: 2008.02.12.
Hatályos: 2008.02.12. - ...
- 32/49 **10200971-20103040-00000000**
K&H Bank Zrt. 100 Budapest (1133 Budapest, Pozsonyi út 77-79.; 01 10 041043)
A számla nyitási dátuma: 1987.01.02.
Bejegyzés kelte: 2008.07.17.
Hatályos: 2008.07.17. - ...
- 32/50 **10401000-49485151-51511051**
K&H Bank Zrt. 100 Budapest (1133 Budapest, Váci út 76. CAPITAL SQUARE; 01 10 041043)
A számla nyitási dátuma: 2008.02.18.
Bejegyzés kelte: 2008.08.14.
Hatályos: 2008.08.14. - ...
- 32/55 **10300002-20396268-49020054**
MKB Bank Nyrt. (1056 Budapest, Váci utca 38.; 01 10 040952)
A számla nyitási dátuma: 2009.12.17.
Bejegyzés kelte: 2009.12.22.
Hatályos: 2009.12.22. - ...
- 32/56 **10401000-49485151-51511116**
K&H Bank Zrt. 100 Budapest (1133 Budapest, Váci út 76. CAPITAL SQUARE; 01 10 041043)
A számla nyitási dátuma: 2010.07.16.
Bejegyzés kelte: 2010.07.20.
Hatályos: 2010.07.20. - ...
- 32/58 **10300002-20396268-64320014**
MKB Bank Nyrt. (1056 Budapest, Váci utca 38.; 01 10 040952)
A számla nyitási dátuma: 2010.07.19.
Bejegyzés kelte: 2010.07.26.
Hatályos: 2010.07.26. - ...

- 32/60 **10800007-21544055-00000000**
Citibank Europe Plc. Mo-i Fióktelepe (1054 Budapest, Szabadság tér 7.; 01 17 000560)
A számla nyitási dátuma: 2010.12.17.
Bejegyzés kelte: 2010.12.22.
Hatályos: 2010.12.22. - ...
- 32/61 **10800007-31544063-00000000**
Citibank Europe Plc. Mo-i Fióktelepe (1054 Budapest, Szabadság tér 7.; 01 17 000560)
A számla nyitási dátuma: 2010.12.17.
Bejegyzés kelte: 2010.12.22.
Hatályos: 2010.12.22. - ...
- 32/62 **10401000-49485151-51511123**
K&H Bank Zrt. 100 Budapest (1133 Budapest, Váci út 76. CAPITAL SQUARE; 01 10 041043)
A számla nyitási dátuma: 2010.12.17.
Bejegyzés kelte: 2010.12.28.
Hatályos: 2010.12.28. - ...
- 32/63 **10401000-49485151-51511130**
K&H Bank Zrt. 100 Budapest (1133 Budapest, Váci út 76. CAPITAL SQUARE; 01 10 041043)
A számla nyitási dátuma: 2010.12.17.
Bejegyzés kelte: 2010.12.28.
Hatályos: 2010.12.28. - ...
- 32/66 **11763103-13982557-00000000**
OTP X.ker. Belföldiek Devizái (1102 Budapest, Kőrösi Csoma Sándor út 6.; 01 10 041585)
A számla nyitási dátuma: 2013.01.25.
Bejegyzés kelte: 2013.01.28.
Hatályos: 2013.01.28. - ...
- 32/68 **10918001-00000005-06170058**
UniCredit Bank Hungary Zrt. Head Office (1054 Budapest, Szabadság tér 5-6.; 01 10 041348)
A számla nyitási dátuma: 2014.04.25.
Bejegyzés kelte: 2014.04.29.
Hatályos: 2014.04.29. - ...
- 32/69 **11763055-50193013-00000000**
OTP V.ker. Belföldiek Devizái (1051 Budapest, Nádor utca 6.; 01 10 041585)
A számla nyitási dátuma: 2016.02.08.
Bejegyzés kelte: 2016.02.15.
Hatályos: 2016.02.15. - ...
- 32/70 **10918001-00000005-06170072**
UniCredit Bank Hungary Zrt. Head Office (1054 Budapest, Szabadság tér 5-6.; 01 10 041348)
A számla nyitási dátuma: 2016.07.14.
Bejegyzés kelte: 2016.07.20.
Hatályos: 2016.07.20. - ...
- 32/74 **10401000-49485151-51511192**
K&H Bank Zrt. 100 Budapest (1133 Budapest, Váci út 76. CAPITAL SQUARE; 01 10 041043)
A számla nyitási dátuma: 2019.05.17.
Bejegyzés kelte: 2019.05.20.
Hatályos: 2019.05.20. - ...
- 32/76 **11763055-55916455-00000000**
OTP V.ker. Belföldiek Devizái (1051 Budapest, Nádor utca 6.; 01 10 041585)
A számla nyitási dátuma: 2019.06.11.
Bejegyzés kelte: 2019.06.17.
Hatályos: 2019.06.17. - ...

32/77 **11763055-57148887-00000000**
OTP V.ker. Belföldiek Devizái (1051 Budapest, Nádor utca 6.; 01 10 041585)
A számla nyitási dátuma: 2020.02.26.
Bejegyzés kelte: 2020.03.02.
Hatályos: 2020.03.02. - ...

32/78 **11763055-60106865-00000000**
OTP V.ker. Belföldiek Devizái (1051 Budapest, Nádor utca 6.; 01 10 041585)
A számla nyitási dátuma: 2022.01.06.
Cégjegyzékszám: 01 10 041585
Bejegyzés kelte: 2022.01.10.
Hatályos: 2022.01.10. - ...

45. A cég elektronikus elérhetősége

45/2 **Honlap: <https://hu.egis.health/>**
E mail: **mailbox@egis.hu**
A cég kézbesítési címe: mailbox@egis.hu
Változás időpontja: 2020.12.16.
Bejegyzés kelte: 2021.01.13.
Hatályos: 2020.12.16. - ...

49. A cég cégjegyzékszámai

49/1 **01 10 041762**
Vezetve a(z) Fővárosi Törvényszék Cégbírósága nyilvántartásában.
Bejegyzés kelte: 2017.04.30.
Hatályos: 2006.07.01. - ...

59. A cég hivatalos elektronikus elérhetősége

59/1 **A cég hivatalos elektronikus elérhetősége: 10686506#cegkapu**
Változás időpontja: 2018.06.26.
Bejegyzés kelte: 2018.07.01.
Hatályos: 2018.06.26. - ...

60. Európai Egyedi Azonosító

60/1 **Európai Egyedi Azonosító: HUOCCSZ.01-10-041762**
Változás időpontja: 2017.06.09.
Bejegyzés kelte: 2017.06.09.
Hatályos: 2017.06.09. - ...

Cégformától függő adatok

1(10). A részvényesek adatai

1(10)/5 **Arts et Techniques Progres (EU. egys. azon.: FR4502.582057600) FR 45000 Orléans, Eugéne**
Vignat rue 25.
Külf.cég, szervezet nyilvántartási szám:582057600
Külf.cég, szervezet nyilvántartási hatóság:RCS Orléans France

Kézbesítési megbízott cége: D'Ornano Iroda **1061 Budapest, Andrássy út 20. 2. em. 6.**
A részvényes egyedüli részvényes.
A tagsági jogviszony kezdete: 2020.03.04.
Változás időpontja: 2020.03.04.
Bejegyzés kelte: 2022.03.03.
Hatályos: 2020.03.04. - ...

2(10). A részvénytársaság működésének módja

2(10)/2 **Zártkörű.**
Változás időpontja: 2014.02.18.
Bejegyzés kelte: 2014.03.26.
Hatályos: 2014.02.18. - ...

5(10). A névre szóló részvények adatai





5(10)/6 **Részvényfajta: dematerializált törzsrészvény.Hétmillió-hétszáznyolcvanötezer-**
hétszázötvenöt darab egyezer Ft névértékű.
Bejegyzés kelte: 2006.11.08.
Hatályos: 2004.03.26. - ...

8(10). A részvénytársasági hirdetmények közzététele

8(10)/6 **Közzététel módja: hirdetmény.**
Hirdetmény helye: www. egis. hu.
Változás időpontja: 2008.01.30.
Bejegyzés kelte: 2008.04.03.
Hatályos: 2008.01.30. - ...

9(10). Az ügyvezetés típusa

9(10)/1 **Igazgatóság.**
Változás időpontja: 2014.02.18.
Bejegyzés kelte: 2014.03.21.
Hatályos: 2014.02.18. - ...

	2021. év Konszolidált	2020. év	2019. év	2018. év	2017. év
Beszámolási időszak	2020.10.01. –	2019.10.01. –	2018.10.01. –	2017.10.01. –	2016.10.01. –
Értékek: Ezer HUF-ban	2021.09.30.	2020.09.30.	2019.09.30.	2018.09.30.	2017.09.30.
Értékesítés nettó árbevétele	193 764 000	169 264 000	153 088 000	137 982 000	163 487 000
Üzemi eredmény	16 912 000	18 273 000	14 364 000	12 688 000	26 879 000
Adózás előtti eredmény	19 562 000	18 928 000	22 084 000	14 926 000	31 094 000
Mérleg szerinti eredmény	15 536 000	15 488 000	19 031 000	-	-
Adózott eredmény	16 458 000	17 098 000	19 490 000	12 878 000	29 927 000
Eszközök összesen	287 170 000	334 504 000	316 396 000	309 602 000	307 907 000
Befektetett eszközök	130 420 000	140 919 000	130 645 000	128 530 000	123 486 000
Forgóeszközök	156 750 000	193 585 000	185 751 000	181 072 000	179 646 000
Pénzeszközök	39 780 000	93 676 000	84 290 000	94 302 000	95 654 000
Aktív időbeli elhatárolások	-	-	-	-	4 775 000
Saját tőke	238 252 000	286 609 000	280 230 000	272 878 000	268 724 000
Céltartalékok	-	6 267 000	4 391 000	-	4 370 000
Kötelezettségek	0	41 628 000	31 775 000	-	26 081 000
Adófizetési kötelezettség	-3 104 000	-1 830 000	-2 594 000	-	1 167 000
Rövid lejáratú kötelezettségek	36 215 000	37 588 000	31 549 000	33 228 000	26 081 000
Hosszú lejáratú kötelezettségek	12 703 000	4 040 000	226 000	3 496 000	0
Passzív időbeli elhatárolások	-	-	-	-	8 732 000
Pénzügyi mutatók					
Eladósodottság foka 	0,00	0,12	0,10	-	0,08
Eladósodottság mértéke - Bonitás 	0,00	0,15	0,11	-	0,10
Árbevétel arányos eredmény % 	8,49	10,10	12,73	9,33	18,31
Likviditási gyorsráta 	2,69	3,66	4,49	4,28	5,50
Létszám: 3421 fő					

127. Hirdetmények

Elutasító és kijavító végzések
Cégközlöny
Év : 1997. Kötet: 50. Oldal: 0035472.

Fővárosi Bíróság 01 10 041762

EGIS Gyógyszergyár Részvénytársaság (1106 Budapest, Keresztúri u. 30-38.; [10686506-2-44])

A bíróság az 1997. 10. 01-én hozott végzését az alábbiak szerint javítja (egészíti) ki:

13. A mindenkori ügyvezető igazgató önállóan, az igazgatóság két másik tagja egy cégjegyzésre jogosult alkalmazottal együttesen.

Törölve: 1997. 04. 29-i hatállyal.

A mindenkori ügyvezető igazgató önállóan, az igazgatóság két másik tagja, az igazgatóság bármelyik tagja egy cégjegyzésre jogosult alkalmazottal, két cégjegyzésre jogosult alkalmazottal együttesen.

Hatályos: 1997. 04. 29-től.

15. *Moldvai Eszter alkalmazott* HU 1113 Budapest, Tarcali u. 8.

Moldvai Eszter alkalmazott HU 1113 Budapest, Tarcali u. 8.

sz.

Törölve: 1997. 01. 30-i hatállyal.

Bejegyezve: 1997. 11. 04.

Elutasító és kijavító végzések

Cégközlöny

Év : 2003. Kötet: 17. Oldal: 0030166.

Fővárosi Bíróság 01 10 041762

EGIS Gyógyszergyár Részvénytársaság (1106 Budapest, Keresztúri u. 30-38.; [10686506-2-44])

A bíróság a(z) 2003. 04. 01-én hozott végzését hivatalból az alábbiak szerint javítja (egészíti) ki:

13. *Dr. Orbán István* (an: [REDACTED] igazgatóság tagja, ügyvezető igazgató, vezérigazgató 1034 Budapest, [REDACTED])

Dr. Marosffy László (an: [REDACTED] igazgatóság gazdasági igazgató, vezérigazgató-helyettes 1121 B [REDACTED])

Dr. Veress József (an: [REDACTED] igazgatóság tagja 1031 Budapest, [REDACTED])

Tete Patrick (an: [REDACTED]) alkalmazott, belk. ig. igazgatósági tag 1025 Budapest [REDACTED])

Törölve: 2003. 01. 15-i hatállyal.

Bejegyezve: 2003. 04. 01.

Elutasító és kijavító végzések

Cégközlöny

Év : 2003. Kötet: 26. Oldal: 0045487.

Fővárosi Bíróság 01 10 041762

EGIS Gyógyszergyár Részvénytársaság (1106 Budapest, Keresztúri u. 30-38.; [10686506-2-44])

A bíróság a(z) 2003. 04. 01-én hozott végzését hivatalból az alábbiak szerint javítja (egészíti) ki:

9. 2442'03 Gyógyszerkészítmény gyártása.

Törölve: 2003. 04. 01-i hatállyal.

2442'03 Gyógyszerkészítmény gyártása (főtevékenység).

Hatályos: 2003. 04. 01-től.

Bejegyezve: 2003. 06. 03.

Ez a közlemény a 2005/15 közlőnyben, 031551. oldalon jelent meg.

Fővárosi Bíróság 01 10 041762

EGIS Gyógyszergyár Részvénytársaság (1106 Budapest,
Keresztúri u. 30-38.; [10686506-2-44])

A bíróság a(z) 2005. 02. 28-án hozott végzését az alábbiak szerint javítja (egészíti) ki:

13. A képviselő módja: együttes.

Tisztsége: más munkavállaló.

Gyucsányi András (an: [REDACTED]) 1183 Budapest, [REDACTED]

A jogviszony kezdete: 2005. 02. 21.

A képviselő módja: együttes.

Tisztsége: más munkavállaló.

Dánesné Szórádi Bernadett (an: [REDACTED]) 1147 Budapest,
[REDACTED]

A jogviszony kezdete: 2005. 02. 21.

Törölve: 2005. 02. 21-i hatállyal.

A képviselő módja: együttes.

Tisztsége: más munkavállaló.

Gyucsányi András (an: [REDACTED]) 1183 Budapest, [REDACTED]

A jogviszony kezdete: 2005. 02. 21.

A képviselő módja: együttes.

Tisztsége: más munkavállaló.

Dienesné Szórádi Bernadett (an: [REDACTED]) 1147 Budapest,
[REDACTED]

A jogviszony kezdete: 2005. 02. 21.

Hatályos: 2005. 02. 21-től.

Bejegyezve: 2005. 03. 16.

Elutasító és kijavító végzések
Céglőny
Év : 2006. Kötet: 27. Oldal: 0061458.

Ez a közlemény a 2006/27 közlőnyben, 061458. oldalon jelent meg.

Fővárosi Bíróság 01 10 041762

EGIS Gyógyszergyár Nyilvánosan Működő Részvénytársaság (1106 Budapest, Keresztúri u. 30-38.; [10686506-2-44])

A bíróság a(z) 2006. 04. 12-án hozott végzését az alábbiak szerint javítja (egészíti) ki:

4. Franciául: EGIS Laboratoires Sociétė Anonyme Publique
rővidítve: EGIS S.A.
Törölve: 2006. 04. 12-i hatállyal.
Franciául: EGIS Laboratoires Sociétė Anonyme Publique rövidítve:
EGIS S.A. Publique.
Hatályos: 2006. 04. 12-től.

13. A képviselet módja: együttes.
Tisztsége: más munkavállaló.

Bőstőry Gyula (an: [redacted] 1108 Budapest, [redacted])
A jogviszony kezdete: 2006. 01. 25.

A képviselet módja: együttes.
Tisztsége: más munkavállaló.

dr. Vas Antal (an: [redacted] 1032 Budapest, [redacted])
A jogviszony kezdete: 2006. 01. 25.

A képviselet módja: együttes.
Tisztsége: vezető tisztségviselő (tisztségviselő).

Christian Bazantay (an: [redacted])
Külföldi cím: FR 75015 Paris, [redacted]

Kézbizéti megbízott: *Dr. Molnár István János* (an: [redacted])
1072 Budapest, [redacted]

A jogviszony kezdete: 2006. 01. 25.
A jogviszony vége: 2009. 01. 31.

Törölve: 2006. 01. 25-i hatállyal.
A képviselet módja: együttes.
Tisztsége: vezető tisztségviselő (tisztségviselő).

Christian Bazantay (an: [redacted])
Külföldi cím: FR 75015 Paris, [redacted]

Kézbizéti megbízott: *Dr. Molnár István János* (an: [redacted])
1072 Budapest, [redacted]

A jogviszony kezdete: 2006. 01. 25.
A jogviszony vége: 2009. 01. 31.

A képviselet módja: együttes.
Tisztsége: más munkavállaló.

Bőstőry Gyula (an: [redacted]) 1183 Budapest [redacted]
A jogviszony kezdete: 2006. 01. 25.

A képviselet módja: együttes.
Tisztsége: más munkavállaló.

dr. Vas Antal (an: [redacted]) 1103 Budapest [redacted]
[redacted]

A jogviszony kezdete: 2006. 01. 25.
Hatályos: 2006. 01. 25-től.

Bejegyzve: 2006. 05. 02.
Elutasító és kijavító végzések
Céglőny

Év : 2006. Kötet: 48. Oldal: 0105441.

Ez a közlemény a 2006/48 közlőnyben, 105441. oldalon jelent meg.

Fővárosi Bíróság 01 10 041762

EGIS Gyógyszergyár Nyilvánosan Működő Részvénytársaság (1106 Budapest, Keresztúri u. 30-38.; [10686506-2-44])

A bíróság a(z) 2004. 03. 26-án hozott végzését az alábbiak szerint javítja (egészíti) ki:

5(10). Részvényfajta: dematerializált törzsrészvény.

Hétszáznyolcvanötezer-hétszázötvenöt darab egyezer Ft.

Törölve: 2004. 03. 26.

Részvényfajta: dematerializált törzsrészvény.

Hétmillió-hétszáznyolcvanötezer-hétszázötvenöt darab egyezer Ft.

Bejegyzve: 2004. 03. 26.

2006. 11. 08.

Elutasító és kijavító végzések
Cégek közlöny
Év : 2007. Kötet: 15. Oldal: 0038118.

Ez a közlemény a 2007/15 közlönyben, 038118. oldalon jelent meg.

Fővárosi Bíróság 01 10 041762

EGIS Gyógyszergyár Nyilvánosan Működő Részvénytársaság (1106 Budapest, Keresztúri u. 30-38.; [10686506-2-44])

A bíróság a(z) 2006. 04. 12-án hozott végzését az alábbiak szerint javítja (egészíti) ki:

13. A képviselet módja: együttes.

Tisztsége: más munkavállaló.

Dr. Györfy Károly (an [REDACTED]) 1031 Budapest [REDACTED]

A jogviszony kezdete: 2006. 01. 25.

Törölve: 2006. 01. 25.

A képviselet módja: együttes.

Tisztsége: más munkavállaló.

Dr. Györfi Károly (an [REDACTED]) 1031 Budapest [REDACTED]

A jogviszony kezdete: 2006. 01. 25.

Bejegyezve: 2006. 01. 25.

2007. 02. 13.

Elutasító és kijavító végzések

Cégek közlöny

Év : 2008. Kötet: 18. Oldal: 0071679.

Ez a közlemény a 2008/18 közlönyben, 071679. oldalon jelent meg.

Fővárosi Bíróság 01 10 041762

EGIS Gyógyszergyár Nyilvánosan Működő Részvénytársaság (1106 Budapest, Keresztúri u. 30-38.; [10686506-2-44])

A bíróság a(z) 2008. 04. 03-án hozott végzését hivatalból az alábbiak szerint javítja (egészíti) ki:

13. A képviselet módja: együttes.

Tisztsége: más munkavállaló.

Ehrenberger Péter (an [REDACTED]) 1025 Budapest [REDACTED]

A jogviszony kezdete: 2006. 10. 24.

A változás időpontja (törlés): 2008. 02. 01.

Törölve: 2008. 04. 04.

A képviselet módja: együttes.

Tisztsége: más munkavállaló.

Oláh Péter (a [REDACTED]) 1163 Budapest, [REDACTED]

A jogviszony kezdete: 2006. 12. 01.

A változás időpontja: 2008. 02. 01.

Bejegyezve: 2008. 04. 04.

2008. 04. 04.

Elutasító és kijavító végzések
Cégek Közlöny
Év : 2008. Kötet: 30. Oldal: 0144673.

Ez a közlemény a 2008/30 közlönyben, 144673. oldalon jelent meg.

Fővárosi Bíróság 01 10 041762

EGIS Gyógyszergyár Nyilvánosan Működő Részvénytársaság (1106
Budapest, Keresztúri u. 30-38.; [10686506-2-44])

A bíróság a(z) 2008. 07. 01-én hozott végzését az alábbiak szerint
javítja (egészíti) ki:

13. A képviselet módja: együttes.

Tisztsége: vezető tisztségviselő (ügyvezető).

Szijártó Ádám (an [REDACTED]) 1064 Budapest, [REDACTED]

A jogviszony kezdete: 2008. 05. 06.

A változás időpontja: 2008. 05. 06.

A változás időpontja (törlés): 2008. 05. 06.

Törölve: 2008. 05. 06.

A képviselet módja: együttes.

Tisztsége: más munkavállaló.

Szijártó Ádám (a [REDACTED]) 1064 Budapest [REDACTED]

A jogviszony kezdete: 2008. 05. 06.

A változás időpontja: 2008. 05. 06.

Bejegyezve: 2008. 05. 06.

2008. 07. 02.

Cégek Közlöny

Év : 2009. Kötet: 22. Oldal: .

Ez a közlemény a cég E-aktájában szerepel. Bejegyzés dátuma: 2009. 05. 06.

0110041762 5 A cég székhelye

0110041762 5/001 1106 Budapest, Keresztúri u. 30-38. |Vált. vége: 1991.12.23. | Törölve (végzés kelte): 2009. május 5.

0110041762 5/002 1106 Budapest, Keresztúri út 30-38. |Vált. kezdete: 1991.12.23. | Bejegyezve (végzés kelte): 2009. május 5.

0110041762 6 A cég telephelye(i)

0110041762 6/002 1165 Budapest, Bökényföldi u. 118. |Vált. vége: 1991.12.23. | Törölve (végzés kelte): 2009. május 5.

0110041762 6/004 1165 Budapest, Bökényföldi u. 116. sz. |Vált. vége: 1997.04.29. | Törölve (végzés kelte): 2009. május 5.

0110041762 6/005 1165 Budapest, Bökényföldi u. 120. sz. |Vált. vége: 1997.04.29. | Törölve (végzés kelte): 2009. május 5.

0110041762 6/006 1165 Budapest, Bökényföldi út 116. |Vált. kezdete: 1997.04.29. | Bejegyezve (végzés kelte): 2009. május 5.

0110041762 6/007 1165 Budapest, Bökényföldi út 118. |Vált. kezdete: 1991.12.23. | Bejegyezve (végzés kelte): 2009. május 5.

0110041762 6/008 1165 Budapest, Bökényföldi út 120. |Vált. kezdete: 1997.04.29. | Bejegyezve (végzés kelte): 2009. május 5.

Céglőzöny
Év : 2014. Kötet: II. Oldal: 0229441.

Ez a közlemény a cég E-aktájában szerepel. Bejegyzés dátuma: 2014. 01. 06.

Fővárosi Törvényszék Cégbírósága
Cg.01-10-041762/374

A bíróság a EGIS Gyógyszergyár Nyilvánosan Működő Részvénytársaság (1106 Budapest, Keresztúri út 30-38.; adószáma: 10686506-2-44) cégügyében meghozta az alábbi
V É G Z É S T

A bíróság a 2013. december 18. napján indult változásbejegyzési eljárást megszünteti.

A végzés ellen a kézbesítéstől számított 15 (tizenöt) napon belül a Fővárosi Ítéltáblához címzett, de a Fővárosi Törvényszék Cégbíróságánál 1 (egy) példányban elektronikus úton benyújtható fellebbezésnek van helye. A fellebbezéshez csatolni kell a fellebbezési illeték (30.000.- Ft) elektronikus úton történő megfizetését igazoló MÁK igazolást. A Fővárosi Ítéltábla előtti eljárásban a fellebbező fél részére a jogi képviselőt kötelező.

INDOKOLÁS

A(z) EGIS Gyógyszergyár Nyilvánosan Működő Részvénytársaság képviselője a 2013. december 12. napján kelt társasági szerződés alapján a Fővárosi Törvényszék Cégbíróságon 2013. december 18. napján változásbejegyzési eljárást kezdeményezett.

A társaság a kérelmet 2013. december 20. napján visszavonta, a legfőbb szerv erre vonatkozó határozatának becsatolása mellett.

A bíróság az eljárást a 2006. évi V. tv. 33. § (3) bekezdés alapján megszüntette.

A bíróság megállapítja, hogy a társaság 50 000 Ft azaz (ötvenezer forint) eljárási illetéket és 3000 Ft közzétételi költségterítést elektronikus úton megfizetett.

Az eljárási illetéket az Itv. 58. § (5) bekezdésében foglaltak szerint a Nemzeti Adó- és Vámhivataltól, a közzétételi költségterítést pedig a 22/2006. (V.18.) IM rendelet 4. § (3) bekezdés és a 10. § (2) bekezdés "a" pontja szerint a Közigazgatási és Igazságügyi Minisztériumtól igényelheti vissza a társaság.

Budapest, 2014. január 3.

Dr. Bártai János s.k.
bíró
A kiadmány hitelűl:

Tömöriné Mészáros Olga
szerkesztő

Az adatok az OPTEN Kft. Cégtár rendszeréből származnak, amely cégek esetén a Céglőzönyben megjelent hivatalos adatokat tartalmazza, más szervezetek esetén egyéb forrásból származó hivatalos és gyűjtött információk láthatók.

Lekérdezés időpontja: 2022.05.16 10:52

Utolsó feldolgozott Céglőzöny megjelenési dátuma: 2022.05.14.

Adatbázis utolsó aktualizálási dátuma: 2022.05.16 10:38

Főoldal > Adatbázisok > Köztartozásmentes adózók

Egyszerű lekérdezés

Információ

Köztartozásmentes adózók egyszerű lekérdezése

A KOMA-nyomtatvány benyújtásával lehet jelentkezni a NAV honlapján megjelenő köztartozásmentes adózói adatbázisba.

37. számú információs füzet Tájékoztató a köztartozásmentes adózói adatbázisról.**Tájékoztató** a közzétett adatok közhitelességéről.

A köztartozásmentes adózói adatbázisban az az adózó szerepelhet, aki/amely a közzétételt megelőző hónap utolsó napján a következő feltételeknek megfelel [az adózás rendjéről szóló 2017. évi CL. törvény 260. §]:

- nincs a NAV-nál nyilvántartott nettó adótartozása, valamint köztartozása;
- az esedékes bevallási és befizetési kötelezettségeit maradéktalanul teljesíti (erről a KOMA-nyomtatvány beadásakor nyilatkozni kell);
- nem áll csőd-eljárás, végelszámolás, kényszer-törlési, illetve felszámolási eljárás alatt;
- ha csoportos adóalany tagja, akkor a csoportos adóalanyban nincs áfa- vagy társasági adó-tartozása;
- adó megfizetésre kötelezettként nincs lejárt esedékességű tartozása.

Azoknak az adózóknak, akik/amelyek az adatbázisban szerepelnek, nem kell "nullás" igazolást bemutatniuk, ha az igazolás bemutatását egyébként jogszabály írja elő, továbbá - igazolás helyett - bármely felhasználó elfogadhatja azt [az adóigazgatási eljárás részletszabályairól szóló 465/2017. (XII. 28.) Korm. rendelet 24. § (3) bekezdése].

Az egyéni vállalkozók és az adószámú magánszemélyek szabadon dönthetnek arról, hogy az adatbázisban adószámmal, adóazonosítóval vagy esetleg mindkét azonosítószámmal szerepeljenek.

Szűrőfeltételek megadása:

Az adatbázis utolsó frissítésének dátuma: 2022.06.10.

Figyelem, a KOMA adatbázis minden hónap 10-én frissül és 11-től érvényes, így 1-jétől 10-ig az adott havi adatbázis adatai NEM elérhetőek!

A találatok maximum 8 oldalon jelennek meg, kérjük próbálja meg ennek megfelelően szűkíteni a keresési feltételt.

A találati lista az oszlopnevekre kattintva sorrendezhető.

Azonosító*	Név (elnevezés)	Képernyőn max. sorok száma	Év.hónap*
10686506		100	2022 . 06
<p>Az ellenőrzés lejárt, jelölje be újra a jelölőnégyzetet.</p> <input type="checkbox"/> Nem vagyok robot <small>reCAPTCHA Adatvédelem - Államhossz Szerződési Feltételek</small>		Lekérdezés	Szűrők törlése

* 10 jegyű adóazonosító jel, vagy az adószám első 8 jegye

Nem vagyok robot kitöltése kötelező!

Találatok száma: 1

Lapok:

1



Adószám/adóazonosító	Név (elnevezés)	Év-hó
10686506-2-44	Egis Gyógyszergyár Zártkörűen Működő Részvénytársaság	2022. június

[Kapcsolatfelvétel](#) [Archív oldalak](#) [További honlapok](#) [Adatvédelmi tájékoztató](#) [Impresszum](#) [Közzététel](#) [Oldaltérkép](#)

Cím: 1054 Budapest, Széchenyi utca 2. Fax: +36 (1) 428 55 09 Telefon: +36 (1) 428 51 00

A honlapon szereplő információk változatlan tartalommal és formában szabadon terjeszthetők.
2022 © A Nemzeti Adó- és Vámhivatal weboldalai szerzői jogvédelem alatt állnak.

Technikai menedzsment és vállalati kockázatok igazgatóság
H-1087 Budapest, Könyves Kálmán krt. 48-52

Fedezetigazolás

az AX 700060 számú Általános és bérlői, KO 700222 számú Környezetszennyezési és az
FM 751022 számú munkáltatói felelősségbiztosítási szerződéshez

Díjelszámolások száma: FAX 700060/01/00, FKO 700222/01/00 és FFM 751022/01/00
CRM 622478 /2018

Szerződő/Biztosított:	EGIS Gyógyszergyár Zrt. 1106 Budapest, Keresztúri út 30-38. Adószám: 10686506-2-44
Biztosító:	Allianz Hungária Zrt. 1087 Budapest, Könyves Kálmán körút 48-52.
A Biztosított tevékenysége:	gyógyszer késztermék és hatóanyag gyártás, kereskedelem (kozmetikai termék besorolásút is beleértve) TEÁOR: 2120'08 bér gyógyszergyártás/raktározás gyógyhatású készítmény kereskedelme A telephelyeken szilárdhulladék tárolása valamint szennyvíz előkezelési tevékenység zajlik. vállalati üdülők műszaki üzemeltetése bérnyújtással összefüggésben felmerülő logisztikai szolgáltatások
Biztosítási tartam:	határozatlan
Kockázatviselés eredeti kezdete:	2017.október 01.
Módosítás hatálya:	2018.október 01.
Biztosítási időszak:	1 év
Biztosítási évforduló:	október 01.
Díjszámítási időszak:	2018.október 01 – 2019.szeptember 30.
Biztosítás tárgya:	a) Általános felelősség b) Bérlői és bérbeadói felelősségbiztosítás c) Környezetszennyezési felelősségbiztosítás, d) Munkáltatói felelősségbiztosítás, kiterjesztve a bérelt munkaerőre, tanulókra, illetve távmunka végzésre (ez utóbbi 2018.november 01-i hatállyal) e) Szolgáltatás felelősség: a vállalati üdülők műszaki üzemeltetése során okozott személyi sérüléssel és dologi károk
Területi hatály:	a)-c) Magyarország d) munkáltatói felelősségbiztosításra: világ

e) Magyarország

Bérelt telephely: 1134 Budapest, Lehel út 15.

Kombinált biztosítási összeg: 2 000 000 000 Ft / biztosítási eseményenként és a biztosítási tartam alatt összesen

Kártérítési és költség limit:

2 000 000 000 Ft / biztosítási eseményenként és a biztosítási tartam alatt összesen

- Szublimit környezetszennyezési felelősségbiztosításra: 1.000.000.000 Ft biztosítási eseményenként és a biztosítási tartam alatt összesen
- Szublimit az alvállalkozókra: 100.000.000 Ft biztosítási eseményenként és a biztosítási tartam alatt összesen
- Szublimit az idegen járműről történő le- és felrakodás kockázatra: 100.000.000 Ft biztosítási eseményenként és a biztosítási tartam alatt összesen
- Szublimit a munkagépek fedezetére: 100.000.000 Ft biztosítási eseményenként és a biztosítási tartam alatt összesen
- Szublimit a daruzási tevékenységgel az EGIS saját telephelyén működő, saját üzemeltetésű daru működése során harmadik személyeknek okozott károk fedezetére: 100.000.000 Ft biztosítási eseményenként és a biztosítási tartam alatt összesen
- Szublimit a munkáltatói felelősségre: 500.000.000 Ft biztosítási eseményenként és a biztosítási tartam alatt összesen
- Szublimit szolgáltatás felelősségre a vállalati üdülők műszaki üzemeltetése során okozott személyi sérüléssel és dologi károkra: 100.000.000 Ft biztosítási eseményenként és az üzletév tartama alatt összesen
- Szublimit a bérbeadói felelősségre: 500.000.000 Ft biztosítási eseményenként és a biztosítási tartam alatt összesen

Költség limit:

Szublimit: 2 000 000 000 Ft / biztosítási eseményenként és a biztosítási tartam alatt összesen

Önrészesedés (levonásos):	általános, bérlői és bérbeadói felelősségbiztosítás:	10%, de minimum HUF 1 000 000 maximum HUF 100 000 000 / biztosítási esemény
	alvállalkozók:	10%, de minimum HUF 200 000/ biztosítási esemény
	idegen járműről történő le- és felrakodás:	10%, de minimum HUF 200 000/ biztosítási esemény
	munkagépek fedezete:	10%, de minimum HUF 200 000/ biztosítási esemény
	daruzással okozott károk:	10%, de minimum HUF 200 000/ biztosítási esemény
	környezetszennyezési	10%, de minimum HUF 1 000 000

	felelősségbiztosítás:	maximum HUF 100 000 000/ biztosítási esemény
	szolgáltatás felelősségbiztosítás:	10%, de minimum HUF 200 000 biztosítási esemény
	munkáltatói felelősségbiztosítás:	10%, de minimum HUF 50 000/ biztosítási esemény
Tervezett éves forgalom:	HUF 159.675.464.827, ebből: HUF 121.182.023.940 export értékesítés HUF 38.493.440.887 belföldi értékesítés Az árbevétel a bérnyújtás és logisztikai szolgáltatások bevételeit is tartalmazza.	
Tervezett bruttó bérköltség :	HUF 26.412.694.711/év	
Alkalmazottak száma:	3.135 fő	
Bérelt munkaerő létszáma:	171 fő	
Díjtétel:	a-b.) 0,0093 ezrelék az éves forgalomra vetítve c.) 0,04077 ezrelék az éves forgalomra vetítve d.) 0,23 ezrelék az éves bérköltségre vetítve (saját dolgozókra vonatkozóan) HUF 2.160 / fő / év (bérelt munkaerőre) e.) Fix díj: HUF 250.000 a-e.) 5% pótdíj jogi védekezés költségei limiten belül a-c.) 5% maximális önrészesedés alkalmazása	
Előzetes, egyben minimum éves biztosítási díj:	a-b.) HUF 1.484.982,-/év c.) HUF 6.509.969/év d.) HUF 6.074.920,-/év (saját dolgozókra vonatkozóan) HUF 369.360,-/ év (bérelt munkaerőre) e.) HUF 250.000,-/év Mindösszesen: HUF 14.689.230,-	
Előzetes, egyben minimum éves biztosítási díj (pótdíjakkal magnövelt):	a-b.) HUF 1.633.480,-/év c.) HUF 7.160.966,-/év d.) HUF 6.378.666,-/év (saját dolgozókra vonatkozóan) HUF 387.828,- év (bérelt munkaerőre) e.) HUF 262.500,-/év Mindösszesen: HUF 15.823.439,-	
Előzetes, egyben minimum éves biztosítási díj (tartamkedvezményel csökkentett):	a-b.) HUF 1.551.806,-/év c.) HUF 6.802.917,-/év d.) HUF 6.059.732,-/év (saját dolgozókra vonatkozóan) HUF 368.437,-/ év (bérelt munkaerőre) e.) HUF 249.375,-/év Mindösszesen: HUF 15.032.267,-	
	Végelszámolás:	

Az üzletév végén az adott időszakra vonatkozó tényleges bruttó forgalom valamint az éves bérköltés alapján végelszámolást készítünk. A bérelt munkaerőre vonatkozó munkáltatói felelősségbiztosítás esetén végelszámolásra csak abban az esetben kerül sor, ha a létszám növekmény meghaladja az 5 %-ot. A forgalmi adatokat a fedezet lejártát követő két hónapon belül kérjük közölni.

Díjfizetés ütemezése, módja és esedékessége:

negyedévente, a pénzügyi számla esedékessége szerint banki átutalással

Biztosítási feltételek, záradékok, kizárások és megkötések, ügyféltájékoztatók:

ÁLTALÁNOS - BÉRLŐI - FELELŐSSÉGBIZTOSÍTÁS esetén

- Felelősségbiztosítások - Általános biztosítás feltételei (AHE-43501/1)
- Ügyféltájékoztató és szerződési feltételek kiegészítése (AHE-12600/3)
- Általános felelősségbiztosítás – Különös biztosítási feltételei (AHE-10225/4P)

Kiegészítő feltételek és záradékok

A jelen díjtájékoztatóban megnevezett biztosítási szerződési feltételek az alábbi kiegészítő biztosítási feltételekkel, záradékokkal és függelékekkel egészülnek ki: (J04) záradék: "A biztosítási szerződés az ajánlati részletezőben / díjtájékoztatóban feltüntetett szerződési feltételekkel, adatokkal és tevékenységekre jött létre."

- (J55) A fedezet kiterjesztése a teljesítési segéd/álvállalkozó által okozott károkra (AHE-14022/P)
- (J56) A fedezet kiterjesztése gépjármű munkagépként való használata során keletkezett károkra (AHE-14023/P)
- (J57) A fedezet kiterjesztése az álló járműre fel-, illetve lerakódás során keletkezett károkra (AHE-14024/P)
- (IAM) A fedezet kiterjesztése anyagmozgatási tevékenységekre (AHE-14064)
- (G81) Az általános felelősségbiztosítás kiterjesztése a bérlői felelősségre (AHE-10222/4P)
- (G82) Az általános felelősségbiztosítás kiterjesztése a bérbeadói felelősségre-(AHE-10223/4P)

MUNKÁLTATÓI FELELŐSSÉGBIZTOSÍTÁS esetén

- Felelősségbiztosítások - Általános biztosítás feltételei (AHE-43501/1)
- Ügyféltájékoztató és szerződési feltételek kiegészítése (AHE-12600/3)
- Munkáltatói felelősségbiztosítás – Különös biztosítási feltételek (AHE-10218/5P)

Kiegészítő feltételek és záradékok

A jelen díjtájékoztatóban megnevezett biztosítási szerződési feltételek az alábbi kiegészítő biztosítási feltételekkel, záradékokkal és függelékekkel egészülnek ki: (J04) záradék: "A biztosítási szerződés az ajánlati részletezőben / díjtájékoztatóban feltüntetett szerződési feltételekkel, adatokkal és tevékenységekre jött létre."

- (J52) A fedezet kiterjesztése az Európai területi hatályra (AHE-14019/P)
- (J53) A fedezet kiterjesztése a világ országaira (kivételek: USA, Kanada, Ausztrália, Új-Zéland és Európa területe) (AHE-14020/P)
- (J54) A fedezet kiterjesztése USA, Kanada, Ausztrália, Új-Zéland területére (AHE-14021/P)
- (I62) A fedezet kiterjesztése munkaerő kölcsönzésre (AHE-10361/2P)
- (I63) A fedezet kiterjesztése a távmunka végzésre (AHE-10362/2P)

KÖRNYEZETSZENNYEZÉSI FELELŐSSÉGBIZTOSÍTÁS esetén

- Felelősségbiztosítások - Általános biztosítás feltételei (AHE-43501/1)
- Ügyféltájékoztató és szerződési feltételek kiegészítése (AHE-12600/3)
- Környezetszennyezési felelősségbiztosítás – Különös biztosítási feltételei (AHE-10264/3P)

Kiegészítő feltételek és záradékok

A jelen díjtájékoztatóban megnevezett biztosítási szerződési feltételek az alábbi kiegészítő biztosítási feltételekkel, záradékokkal és függelékekkel egészülnek ki:
(J04) záradék: "A biztosítási szerződés az ajánlati részletezőben / díjtájékoztatóban feltüntetett szerződési feltételekkel, adatokkal és tevékenységekre jött létre."

SZOLGÁLTATÁSFELELŐSSÉGBIZTOSÍTÁS esetén

Biztosított tevékenység: vállalati üdülők műszaki üzemeltetése

- Felelősségbiztosítások - Általános biztosítás feltételei (AHE-43501/1)
- Ügyféléjtájékoztató és szerződési feltételek kiegészítése (AHE-12600/3)
- Szolgáltatás felelősségbiztosítás különös biztosítási feltételek (AHE-12317/3P)

Kiegészítő feltételek és záradékok

A jelen díjtájékoztatóban megnevezett biztosítási szerződési feltételek az alábbi kiegészítő biztosítási feltételekkel, záradékokkal és függelékekkel egészülnek ki:
(J04) záradék: "A biztosítási szerződés az ajánlati részletezőben / díjtájékoztatóban feltüntetett szerződési feltételekkel, adatokkal és tevékenységekre jött létre."

KIEGÉSZÍTŐ FEDEZETEK:

- Egyedi záradék II. Vonatkozó szerződési feltételek módosítása, kiegészítése
- Fedezet kiterjesztés a vezető állású munkavállalókra és vezető tisztségviselőkre,
(amennyiben velük szemben, D&O fedezetből kizárt személyi sérüléssel, vagy dologi kárral kapcsolatos egyetemleges vagy önálló, kártérítési igényt érvényesítenek).

EGYÉB KIZÁRÁSOK:

- Szankciós záradék
Eredeti irányadó angol szöveg:
No (re)insurer shall be deemed to provide cover and no (re)insurer shall be liable to pay any claim or provide any benefit hereunder to the extent that the provision of such cover, payment of such claim or provision of such benefit would expose that (re)insurer to any sanction, prohibition or restriction under United Nations resolutions or the trade or economic sanctions, laws or regulations of the European Union, United States of America and/or any other applicable national economic or trade sanction law or regulations.

Tájékoztató magyar fordítás:

A (viszont)biztosító nem nyújt fedezetet, nem felelős kártérítés nyújtására, nem ad juttatást jelen biztosítás alapján oly mértékben, hogy a fedezet, kárigény kifizetése vagy juttatás nyújtása során a biztosító megsértené az ENSZ határozatok szankcióit, tiltásait vagy korlátozásait, vagy az EU, USA által meghozott kereskedelmi vagy gazdasági szankciókat, törvényeket, szabályokat és/vagy egyes nemzetgazdaságok által meghozott gazdasági vagy kereskedelmi szankciókat, szabályokat.

Tartamengedmény záradék:

A szerződő vállalja, hogy a határozatlan időre kötött szerződést a jelen Megállapodás aláírásának dátumától kezdve számított második teljes (nem tört) biztosítási időszak (év) végéig (2019.szeptember 30-ig) egyoldalúan nem szünteti meg, ezért a Biztosító a biztosítási díjból szerződésben meghatározott együttműködési díjengedményt (tartamengedményt) ad. Amennyiben a Szerződő/Biztosított a szerződést a fenti időtartamon belül egyoldalúan megszünteti, úgy az addig elszámolt díjengedményt köteles a Biztosítónak megfizetni.

Jelen megállapodás a második teljes biztosítási időszak lejárta után az évfordulótól számítva ismételten életbe lép a következő két biztosítási időszakra mindaddig, amíg szerződő felek ezzel ellentétes megállapodást nem kötnek.

A tartamengedmény mértéke: 5%

A tartamkedvezményre jogosító időszak kezdete: 2017.október 01.

BIZTOSÍTÁSI ESEMÉNY ÉS IDŐBELI HATÁLY: (Általános-, bérlői- és környezetszennyezési felelősségre vonatkozóan)

A biztosító kockázatviselése az alábbiak szerint módosul: A biztosítási szerződés a biztosítási tartam alatt okozott, bekövetkezett, és legkésőbb a szerződés megszűnésének napjától számított 1 éven belül a biztosítónak bejelentett biztosítási eseményekre terjed ki.

Minden káreseményt haladéktalanul, de legkésőbb 15 munkanapon belül kérjük bejelenteni az Allianz Hungária Zrt. Vállalati, Nemzetközi Kárrendezési és Regressz Központnak (cím: 1087 Budapest, Könyves Kálmán krt. 48-52., e-mail: ck@allianz.hu, vallalatikar@allianz.hu).

Budapest, 2018. november 9.

**Allianz Hungária Zrt.**
Head Office és innovációs osztály
Budapest
Zubor Tibor 1. Rapp Péter
Igazgató Osztályvezető

Allianz Hungária Zrt.

Certificate of insurance**General Third Party and Tenant's Liability Insurance No. AX 700060, Environmental Pollution Liability Insurance No. KO 700222, Employer's Liability Insurance FM 751022 and Service Liability Insurance FP 750371****Preliminary invoice number: FAX 700060/04/00, KO 700222/04/00, FM 751022/04/00 and FFP 750371/04/00
CRM 748506/2021****Policyholder/Insured: EGIS PHARMACEUTICALS PLC.
H-1106 Budapest, Keresztúri út 30-38.****Activity:** Manufacture and sales of pharmaceutical final products and API (including cosmetics)
Manufacture and sales of medical devices
TEÁOR: 2120'08
Toll manufacturing and storage
Sales of vitamin products, which are not classified as medicines
On the premise there is solid waste storage and wastewater pre-treatment activity
Technical operation of corporate holiday homes
Logistic services in respect of toll manufacturing**Insurance term:** definite (no tacit-renewal)**Begin of insurance cover:** 1st October 2021**End of insurance cover:** 30th September 2022**Insured interest:**

- a) General Third Party Liability
- b) Tenant's and Lessor's Liability
- c) Environmental Pollution Liability,
- d) Employer's Liability, extended to leased employees/students as well as to teleworking
- e) Service Providers' Liability: bodily injury and property damage caused during technical operation of corporate holiday homes

Geographical scope:

- a)-c) Hungary
- d) For Employer's Liability: worldwide
- e) Hungary

Rented premise: 1134 Budapest, Lehel út 15.**Combined sum insured:** 2 000 000 000 Ft / each and every occurrence and as aggregate for the whole period combined for all insured risks

SZERZŐDÉS

Száma: 4730001874

amely az

Egis Gyógyszergyár Zrt.	
Székhely:	H-1106 Budapest, Keresztúri út 30-38.
Levelezési cím:	H-9900 Körmen, Mátyás király u. 65.
Adószám:	10686506-2-44
Cégjegyzékszám:	Cg. 01-10-041762
Pénzforgalmi jelzőszám:	10200971-20103040-00000000

továbbiakban, mint **Megrendelő** és

VAR-MED Körmen Szolgáltató Bt.	
Székhely:	9900 Körmen, Thököly u. 15.
Levelezési cím:	9900 Körmen, Thököly u. 15.
Adószám:	20684952-1-18
Cégjegyzékszám:	Cg. 18-06-3945
Ágazati azonosító kódja:	180098075
ÁNTSZ engedély száma:	303-2/2000
Pénzforgalmi jelzőszám:	10404728-00017132-00000008

továbbiakban, mint **Vállalkozó**, Megrendelő és Vállalkozó a továbbiakban külön-külön, mint „Fél” együttesen, mint „Felek”

között, az alábbi feltételek szerint jött létre („Szerződés”):

Preambulum

Felek rögzítik, hogy 2017. december 1-én vállalkozási szerződést (a továbbiakban: „Vállalkozási Szerződés”) kötöttek egymással, mely alapján a Vállalkozó a Megrendelő munkavállalójának, a Megrendelővel munkaerő-kölcsönzési szerződésben lévő munkavállalójának foglalkozás-egészségügyi alapellátását biztosítja.

Felek 2018. november 30-án megállapodtak, hogy a Vállalkozási Szerződést a Felek közös megegyezéssel megszüntetik. Megrendelő a foglalkoztatás-egészségügyi szakápolói tevékenységet kiszervezi saját hatáskörbe, ennek okán vállalkozóval új, a korábbi szerződésben foglaltakhoz képest szűkebb tevékenység ellátását tartalmazó szolgáltatási Szerződést köt.

Vállalkozó kijelenti, hogy a korábbi Szerződéssel összefüggésben átalánydíjra irányuló, vagy egyéb követelése nem áll fenn.

1. A szerződés tárgya

1.1 Megrendelő részére 2018. december 1-től a 2. számú mellékletben meghatározott foglalkozás-egészségügyi üzemorvosi feladatok ellátása és ehhez kapcsolódó egyéb szolgáltatás („Szolgáltatás”) nyújtása.

1.2 A Vállalkozás teljesítésének helye: Megrendelő körmendi Gyáregység (9900 Körömend, Mátyás király u. 65.).

1.3 Az 1.1 pontban megfogalmazott feladatok szakmai tartalmát, részletes leírását jelen szerződés 2. sz. melléklete tartalmazza.

1.4 A jelen Szerződés aláírásával minden, a Szerződés előkészítésével kapcsolatban felmerült bármely feltétel - amely az előzetes levelezésben, ajánlattételi fázisban megjelent, és a jelen Szerződés feltételeivel ellentétes tartalmú - hatályát veszti, és automatikusan a Szerződés feltételei lépnek életbe.

2 A Vállalkozó kötelezettségei:

2.1 A Vállalkozó kötelezi magát, hogy e Szerződésben foglalt feladatait, I. osztályú minőségben, a tőle elvárható legnagyobb gondossággal és szakmai hozzáértéssel, a hatályos törvények, jogszabályok, vizsgálati- és terápiás eljárási rendek, írott és íratlan szakmai szabályok előírásainak megfelelően végzi el.

2.2 A Vállalkozó kijelenti, és a benyújtott dokumentumok alapján szavatol azért, hogy a tevékenysége végzéséhez, és így a jelen Szerződésben foglalt kötelezettségei teljesítéséhez szükséges valamennyi végzettséggel, tagsággal és érvényes hatósági engedéllyel rendelkezik. Az ebben bekövetkező esetleges változásokról Vállalkozó a Megrendelőt köteles 2 (kettő) munkanapon belül írásban értesíteni.

2.3 Vállalkozó köteles a szerződés tárgyára vonatkozó valamennyi, a szakmájára jellemzően vonatkozó biztosítást, amely fedezi a szerződéses kötelezettségei teljesítésével kapcsolatos lehetséges kockázatokat (szakmai felelősségbiztosítás, stb.), megkötni, és Megrendelő részére azokat bemutatni. A Vállalkozó saját költségén köteles megkötni ezeket a szerződéseket.

2.4 Felek megállapodása alapján Vállalkozó a szerződésben vállalt feladatait az alábbi időtartamban köteles elvégezni a Megrendelő telephelyén lévő „üzemorvosi” rendelőben, alábbi munkarendben:

Foglalkozás-egészségügyi (üzemorvosi) ellátás:

Heti 2 (kettő) alkalommal 3 óra időtartamban minden hét keddi és csütörtöki napján

- o **Kedd:** 07:30 – 10:30
- o **Csütörtök:** 15:00 – 18:00

Fenti munkanapok, a vonatkozó törvényes munkanap-áthelyezések következtében, egyes esetekben módosulhatnak. Az EGIS tervezett leállásaira eső napok, illetve a Vállalkozó érdekkörében felmerült okok miatt kieső rendelési időpontok pótlása eseti megbeszélés tárgyát képezi.

A teljesített rendelésekről, Vállalkozó személyre szóló, havi jelenléti ívet köteles vezetni.

- 2.5 A Vállalkozó köteles a Megrendelő írásbeli kérésére a teljesítésben résztvevő személyek és helyetteseik névsorát, valamint az ilyen személyek szakmai önéletrajzát és erkölcsi bizonyítványait a Megrendelő kapcsolattartója részére írásban megküldeni. A Szerződés teljesítésében a Vállalkozó részéről nem vehet részt olyan személy, aki az átküldött névsoron nem szerepel, vagy akinek szakmai önéletrajzát a Vállalkozó nem bocsátotta a Megrendelő rendelkezésére.
- 2.6 Az előző pont alapján átküldött névsorban szereplő személyi kör módosítása kizárólag a Megrendelő előzetes írásbeli tájékoztatása mellett lehetséges.
- 2.7 A Megrendelő jogosult a Vállalkozó által megadott aktuális dolgozói névsoron szereplő bármely személy teljesítésben való részvételét megtiltani, amennyiben saját mérlegelési körén belül úgy ítéli meg, hogy az illető személy részvétele a teljesítésben valamilyen okból a Megrendelő érdekeivel ellentétes. Az ilyen személyt a Vállalkozó a teljesítésbe az értesítést követően nem vonhatja be, és köteles az érintett személy megfelelő pótlásáról gondoskodni. Az ilyen személy a teljesítésben való részvétele súlyos szerződésszegésnek tekintendő.
- 2.8 A Vállalkozó kijelenti, hogy amennyiben jelen Szerződés alapján személyes adat átadására kerül sor (ide értve különösen a 2.5 pont szerinti szakmai önéletrajzot és erkölcsi bizonyítványt), úgy gondoskodik, hogy az adott személyes adat Megrendelő általi kezeléséhez szükséges hozzájárulás az információs önrendelkezési jogról és az információszabadságról szóló 2011. évi CXII. törvény rendelkezéseinek megfelelően rendelkezésre álljon. A Vállalkozó köteles az érintett személyek által aláírt hozzájáruló nyilatkozatot a Megrendelő kérésére bemutatni. A Vállalkozó felel minden olyan Megrendelőt ért kárért, amely jelen pont szerinti kötelezettségeinek megszegéséből ered.
- 2.9 Vállalkozó kijelenti és kártérítési felelősséget vállal, hogy a Szolgáltatás teljesítésébe bevont személyzete (ide értve a helyettesítést végző személyzetet is) megfelelő szakmai képzettséggel és tapasztalattal, a Szerződésben előírt kompetenciákkal rendelkezik a feladatok ellátásához.
- 2.10 A Vállalkozó a Szerződésben vállalt kötelezettségei teljesítése során alvállalkozókat, illetve közvetített szolgáltatást csak a Megrendelő előzetes írásbeli jóváhagyásával vehet igénybe.
- 2.11 A Felek megállapodnak abban, hogy a Vállalkozó a jelen Szerződés szerinti kötelezettségei teljesítése során köteles a vonatkozó orvos-szakmai előírások (ideérte az orvos-etikai szabályzatokat) és jogszabályok, valamint az adatvédelmi jogszabályok, így különösen az 1992. évi LXIII. törvény, illetve az 1997. évi XLVII. törvény rendelkezéseit megtartani.
- 2.12 A Szolgáltatás nyújtásához szükséges informatikai hálózat és háttér kialakítása, fenntartása és üzemeltetésre történő biztosítása a Megrendelő feladata.
- 2.13 A Vállalkozó a tevékenységére vonatkozó szabályokon és előírásokon túlmenően köteles a Megrendelő területén érvényes munka-, tűzvédelmi, rendészeti, utasítások valamint az 4. sz. melléklet (Kötelező szerződésmelléklet kivitelező vállalkozók részére, 2014) saját tevékenységére vonatkoztatható előírásainak betartására. Az előírások megszegése a Vállalkozó érdekkörében felmerült szerződésszegésnek minősül.

2.14 A Szerződés elvárt, magas szakmai színvonalú teljesítéséhez elengedhetetlenül szükséges anyagok, eszközök, berendezések körének, ill. az azokkal kapcsolatos fejlesztési lehetőségek meghatározása a Vállalkozó kompetenciája. Megrendelő az írásbeli előterjesztés(ek) alapján, anyagi lehetőségeihez mérten teljesíti a Vállalkozó javaslatait, kéréseit (saját költségén beszerzi az anyagokat, eszközöket).

Amennyiben mindezek ennek ellenére az orvosi rendelő felszereltsége az adott ellátás, segítségnyújtás elvégzéséhez nem elegendő, úgy Vállalkozó jogosult a Megrendelő - ellátásra jelentkezett - dolgozóját megfelelő szakrendelésre irányítani.

2.15 Vállalkozó köteles a gondjaira bízott infrastruktúrával, berendezésekkel, eszközökkel, anyagokkal a jó gazda gondosságával, a Tőle elvárható legmagasabb szakmai színvonalon költséghatékonyan gazdálkodni. Köteles az esetleges meghibásodásokról, káreseményekről Megrendelőt haladéktalanul értesíteni, és a kárenyhítés érdekében szükséges – hatáskörébe tartozó – intézkedéseket megtenni. Ennek elmulasztásából eredő károkért a Vállalkozó a Megrendelő felé anyagi kártérítési felelősséggel tartozik.

2.16 A Vállalkozó a neki átadott, illetve a Szolgáltatás nyújtása során keletkezett egészségügyi és egyéb személyes adatokat a vonatkozó jogszabályok rendelkezései szerint köteles kezelni és őrizni így többek között nem jogosult azokat illetéktelenek részére kiadni, illetve a Szerződésben foglalt feladatai teljesítésén kívüli célra használni. Amennyiben a Szerződés a Felek között bármilyen okból megszűnik, úgy a Vállalkozó a Megrendelő által megjelölt időpontban, de legkésőbb a Szerződés megszűnésének időpontjában a Megrendelő munkavállalóira vonatkozó foglalkozás egészségügyi adatokat a Megrendelőnek vagy a vonatkozó jogszabályi rendelkezésekkel összhangban a Megrendelő által kijelölt más vállalkozónak a Megrendelővel a szerződés megszűnésekor egyeztetett formátumban (pl. kartonlapok, vagy xls formátum) köteles átadni.

2.17 A Vállalkozó a munka elvégzése során keletkezett mindennemű (kommunális-, és veszélyes) hulladékot a Megrendelővel egyeztetett módon a kijelölt tároló helyre szállítja, ott szortírozza anyag-fajtánként, és rendezett formában lerakja.

2.18 A Vállalkozó a szolgáltatás ellátására vonatkozó társasági, gyáregységi szabályzatokat, utasításokat ismeri, azokat tudomásul veszi. Az utasítások, szabályzatok rendelkezésre bocsátásáról, a változások követéséről a kapcsolattartó elektronikus levélben értesítést küld Vállalkozó részére. Az utasítások, szabályzatok webes felületen történő eléréséhez Megrendelő hozzáférést biztosít.

3. A Megrendelő kötelezettségei

3.1 Megrendelő a Vállalkozó szerződésszerű teljesítése esetén a 6. pontban meghatározottak szerint köteles a Díj megfizetésére.

3.2 Vállalkozó részére Megrendelő a szerződés időtartamára térítésmentesen biztosítja

- a szerződés teljesítéséhez szükséges, - legalább az ÁNTSZ mindenkori minimumelvárásainak megfelelő (60/2003. (X. 20) ESZCSM. rendelet szerinti) - orvosi rendelőt;
- víz-, csatorna-, elektromos energia használatot,

- az EGIS területére belépésre jogosító belépőkártyát (amelyek havi „munkaidő” nyilvántartási adata, a 2.4. pont szerinti havi jelenléti ív mellett a teljesítésigazolás egyik alapja).

3.3 A Megrendelő Vállalkozó szerződés szerű teljesítése setén biztosítja a Vállalkozó részére a Szolgáltatás teljesítéséhez a gyáregységbe történő bejutást és ott-tartózkodást.

3.4 A Megrendelő biztosítja a Szolgáltatás nyújtásához szükséges informatikai hálózat és háttér kialakítását, fenntartását és üzemeltetését. Megrendelő vállalja, hogy 2 (kettő) darab számítógépet és 1 (egy) darab nyomtatót biztosít a Vállalkozónak, amelyek karbantartása Megrendelő feladata.

4. A teljesítés elfogadásának feltétele, módja

4.1 Vállalkozó tárgyhavi teljesítésének elfogadása az adott hónapra vonatkozó, előre definiált munkaidő maradéktalan teljesítéséhez kötött.

4.2 Megrendelő kapcsolattartója a Vállalkozó által használt belépőkártyák havi adatai, a jelenléti ívek alapján ellenőrzi az éves ütemtervben az adott hónapra meghatározott munkaidő teljesülését, valamint az attól való eltérések megalapozottságát (ld. 4.1 pont). Ezek alapján dönt a Teljesítés igazolásáról, a benyújtott számla elfogadásáról.

5. A teljesítés ellenértéke

5.1 A Vállalkozót a jelen Szerződésben részletezett kötelezettségei teljesítéséért és a munka kikötött minőségben való elvégzéséért **forint per hó díj** illeti meg. A vállalkozói díj a vállalkozás teljesítésével kapcsolatban felmerült valamennyi költséget és kiadást magában foglalja. A számla kiállítása magyar forintban történik.

5.2 A Vállalkozó díj egy évig érvényes, azonban évente egy alkalommal a Felek kölcsönös egyeztetése alapján módosítható. A módosítás kiindulási alapja a KSH által az előző évre kimutatott, összesített fogyasztóiár-index.

5.3 A számla kiállításának és benyújtásának alapja a Megrendelő kapcsolattartója által kiállított és aláírt Teljesítésigazolás (4. sz. melléklet).

5.4 A Vállalkozó köteles az általa kiállított számlá(ko)n feltüntetni a Megrendelő adószámát (10686506-2-44), illetőleg a Szerződés Egis oldali azonosítóját (4730001874). Ennek hiányában, illetőleg amennyiben a Vállalkozó a számlá(ka)t nem a Megrendelő által a jelen Szerződésben megadott számlapostázási címre (9900 Körmend, Mátyás király u. 65.) küldi, úgy a Megrendelő jogosult a nem megfelelően kiállított, vagy nem megfelelő címre küldött számlát teljesítés nélkül a Vállalkozónak visszaküldeni, és új számla kiállítását, vagy a számla helyes címre történő megküldését kérni. ebben az esetben a Szerződésben meghatározott fizetési határidőt a megfelelően kiállított, és a megfelelő címre küldött számla kézhezvételétől kell számítani. A számlapostázási címet a Megrendelő bármikor jogosult a Vállalkozónak küldött írásbeli értesítéssel módosítani.

8.4 A Megrendelő kapcsolattartója
szerződéses kérdésekben illetékes személy (műszaki beszerző):

Üzemeltetési főosztály;

Elérhetősége: Telefon: _____ e-mail: _____

szakmai kérdésekben és teljesítés igazolására jogosult:

üzembiztonsági vezető

Elérhetősége: Telefon: _____, e-mail: _____

A Vállalkozó elérhetőségei

belgyógyász, foglalkozás-egészségügyi szakorvos - ügyvezető

Elérhetősége: Telefon: _____ e-mail: _____

A Felek itt megjelölt képviselői, kapcsolattartói a teljesítéssel kapcsolatos nyilatkozatok megtételére jogosultak, azonban a jelen Szerződés rendelkezéseit nem módosíthatják, vagy egészíthetik ki, azok csak az eredeti aláírásokkal módosíthatóak.

8.5 A Felek kötelesek a kapcsolattartó személyében bekövetkezett változásokat egymással közölni és akadályoztatás esetén helyettesről gondoskodni.

8.6 A Felek sürgős közleményeiket telefonon, elektronikus levélben, vagy faxon közlik egymással. A telefonon adott értesítést írásban a másik Fél székhelyére is meg kell küldeni. Az e-mailen, faxon eljuttatott jognyilatkozatok, értesítések, tájékoztatások csak abban az esetben érvényesek, ha a címzett visszaigazolta azok kézhezvételét, vagy a feladó hitelt érdemlően bizonyítani tudja, hogy a címzett az értesítést, tájékoztatást kézhez vette.

Postai úton történő kézbesítés esetén az írásbeli jognyilatkozatokat, értesítéseket, tájékoztatásokat tértivevényes küldeményként kell megküldeni. Személyes kézbesítés esetén a küldeményt átvételi elismervénnyel kell átvenni, amely legalább az átvevő személy nevét, aláírását és az átvétel keltét tartalmazza.

8.7 A felek a Szerződés teljesítésével kapcsolatos minden lényeges adatot, körülményt és utasítást írásban rögzítenek.

9. Jótállás, és felelősség

9.1 A Vállalkozó a Szerződés teljesítése során az elvégzett foglalkozás-egészségügyi ellátásért megjelent betegek (Megrendelő munkavállalói) felé szakmai felelősséggel tartozik. Ez irányú felelőssége kiterjed az elvégzett szakellátásra, szűrővizsgálatok elvégzésére és az alkalmazott eljárások, anyagok, eszközök körére.

10. Nem szerződésszerű teljesítés

10.1 A Vállalkozó nem szerződésszerű teljesítés esetén az (hibás, hiányos, nem megfelelő minőségű) teljesítés esetén kötbérfizetési kötelezettséggel tartozik a Megrendelőnek a szerződésszerű teljesítésig. A kötbér alapja a 5.1 pontban rögzítettek díj alapján az előírt rendelési idő kieső részére eső díj 1 %/nap.

10.2 Sorozatosan visszatérő nem szerződészerű, ill. hibás teljesítés, valamint szerződésszegés esetén Megrendelőnek jogában áll - vis maior esetet kivéve – kártérítés fizetése nélkül elállni a Szerződéstől.

11. A szerződés módosítása

11.1 A jelen Szerződés a Felek egyező megállapodása alapján, a Felek cégjegyzésre jogosult tisztségviselői aláírásával írásban módosítható.

12. A Szerződés hatálya

12.1 Vállalkozó a 2017. december 1-én kelt és 2018. november 30-án közös megegyezéssel megszűnő korábbi szerződés alapján a Preambulumban rögzítettek szerint jelenleg is végzi a Szolgáltatást.

12.2 A Szolgáltatást a Vállalkozó jelen Szerződés rendelkezései szerint 2018. december 1. napjától köteles Megrendelő részére nyújtani. Jelen Szerződést határozatlan időre kötik.

12.3 A szerződést bármely Fél, a másik Félhez intézett írásos értesítés útján indoklás nélkül felmondhatja. A felmondási idő 60 naptári nap. A felmondás ténye a Felek felmondási időre vonatkozó kötelezettségeit nem korlátozza.

12.4 A Felek megállapodnak abban, hogy a jelen Szerződést – a másik Fél súlyos szerződésszegése esetén – írásban azonnali hatállyal felmondhatják. A Felek megállapodnak abban, hogy súlyos szerződésszegésnek tekintik, ha bármelyik Fél a jelen Szerződésből fakadó lényeges kötelezettségét súlyosan és/vagy ismételten megszegi, kötelezettségei teljesítésével ismételten késedelembe esik vagy egyébként olyan magatartást tanúsít, amely a további együttműködést kizárja.

12.5 A Felek megállapodnak abban, hogy a jelen Szerződés bármely okból történő megszűnése esetén a Felek a jelen Szerződés megszűnésével kapcsolatban is kötelesek együttműködni. Erre tekintettel a jelen Szerződés megszűnésétől számított 1 (egy) héten belül a Vállalkozó köteles a Megrendelő részére átadni minden, a jelen Szerződés teljesítéséhez a Megrendelő vagy harmadik személy által esetlegesen átadott, rendelkezésre bocsátott dokumentációt és egyéb adatot, anyagot, dolgot, stb.).

13. Egyéb rendelkezések

13.1 Vállalkozó tudomásul veszi, hogy jelen Szerződéssel összefüggésben tudomására jutott iratokat, adatokat és információkat csak a Vállalkozás teljesítéséhez használhatja, azokat köteles korlátlan ideig megőrizni, és bizalmasan kezelni, továbbá biztosítani, hogy azok harmadik személy részére ne váljanak hozzáférhetővé.

13.2. A Vállalkozó kijelenti, hogy köteles gondoskodni arról, hogy a jelen Szerződés alapján létrejött szellemi alkotásokkal kapcsolatban sem a Vállalkozónak, sem harmadik személynek nincs és — időbeli, területi és egyéb korlátozás nélkül — a jövőben sem lesz olyan szerzői vagy egyéb, a szellemi alkotások körébe tartozó joga, amely a Megrendelőt bármilyen módon vagy mértékben akadályozná a szellemi alkotások kizárólagos felhasználásában, ideértve a

sokszorosítást, a számítógéppel és elektronikus adathordozóra történő másolást, valamint az átdolgozást is. A jelen pontban foglalt rendelkezés nem vonatkozik azokra a szerzői jogokra, amelyek átruházása, illetve átszállása jogszabály erejénél fogva kizárt. A fenti kijelentés valóságáért, illetve kötelezettség teljesítéséért a Vállalkozó kártérítési felelősséget vállal, egyben — időbeli, területi és egyéb korlátozás nélkül — hozzájárul a műveknek a Megrendelő általi felhasználásához (beleértve a fentiek szerinti felhasználási módokat is). A jelen pontban meghatározott kötelezettség teljesítésének, illetve a hozzájárulás megadásának ellenértékét a Díj magában foglalja.

- 13.3 Vállalkozó vállalja, hogy a Megrendelő számítógépes adatfeldolgozása miatt elengedhetetlenül szükséges fenti szerződésszámot, minden iraton - levelezésben, számlán - feltünteti, mivel ennek hiányában Megrendelő érdemi ügyintézését végezni nem tud, így minden iratot ügyintézés nélkül visszaküld Vállalkozónak.
- 13.4 A Felek rögzítik, hogy a jelen Szerződés alapján a Vállalkozót megillető Díjat engedményezni vagy más módon harmadik személyre átruházni csak a Megrendelő előzetes írásbeli hozzájárulása alapján lehetséges. A jelen bekezdésben foglaltakkal ellentétes módon kötött megállapodást a Felek érvénytelennek tekintik.
- 13.5 A Vállalkozó a jelen Szerződésből eredő jogait kizárólag a Megrendelő előzetes írásbeli hozzájáruló nyilatkozata alapján ruházhatja át harmadik félre, illetve állapodhat meg vele kötelezettségeinek átvállalásáról.
- 13.6 A jelen Szerződésben nem szabályozott kérdésekben a Polgári Törvénykönyv rendelkezései az irányadók.
- 13.7 Felek megállapodnak, hogy a jelen Szerződéssel összetüggően kialakult vitájukat elsősorban békés úton, egyeztető tárgyalások útján kísérik meg rendezni. Amennyiben ez nem vezet eredményre, és az alkalmazandó jogszabályok alapján a Felek vitájának elbírálására nem a Pesti Központi Kerületi Bíróság, a Fővárosi Törvényszék, vagy a Budapest Környéki Törvényszék az illetékes, úgy a Felek jogvitájukra a Budapesti XVIII. és XIX. Kerületi Bíróság illetve a Székesfehérvári Törvényszék kizárólagos illetékességét kötik ki a per tárgyatól, illetve a pertárgy értékétől függően.
- 13.8 A Felek kifejezetten megállapodnak, hogy a magyar Polgári Törvénykönyv 6:63. § (5) bekezdése szerinti szokást és gyakorlatot nem tekintik a Szerződés részének, és, ezzel összhangban, kijelentik, hogy a jelen Szerződés a Felek teljes megállapodását tartalmazza.
- 13.9 A Vállalkozó köteles nyilatkozni a Megrendelővel fennálló munkaviszony vonatkozásában az 1. sz. mellékletben csatolt nyilatkozat cégszerű aláírásával.
- 13.10 A Szerződés csak írásban, mindkét Fél cégszerű aláírásával módosítható.
- 13.11 Jelen Szerződés 2 példányban készült, szerződő felek 1-1 példányt kapnak, a mellékletek száma 4, amely mellékletek jelen Szerződés elválaszthatatlan részét képezik. A mellékletek és a Szerződés közötti ellentmondás esetén a Szerződésben foglaltakat kell irányadónak tekinteni.

- Melléklet:** 1. sz. Melléklet: Megfelelőségi nyilatkozat
2. sz. Melléklet: A Vállalkozás - foglalkozás-egészségügyi, üzemorvosi ellátás-
szakmai tartalma, a tevékenység részletes leírása
3. sz. Melléklet: Teljesítésigazolás (MINTA)
4. sz. Melléklet: Kötelező Szerződésmelléklet kivitelező vállalkozók részére

Megrendelő
Egis Gyógyszergyár Zrt

.....
Dr. Günther Gábor
gyáregységigazgató

.....
Hidvégi István
üzemeltetési főosztályvezető

Vállalkozó
VRA-MED Körömend Szolgáltató Bt.

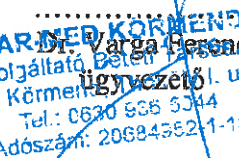
.....
VAR-MED KÖRMEND
Dr. Varga Péter
Szolgáltató Bt. I. u. 15.
9900 Körömend
Tel.: 0630 936 5344
Adószám: 20694982-1-18

Körömend, 2018. 11. 22.

SZERZŐDÉS
Szám: 4730001683

amely az

	Egis Gyógyszergyár Zrt.
Székhely:	H-1106 Budapest, Keresztúri út 30-38
Teljesítés helye/ számlázási cím:	H-9900 Körmen, Mátyás kir. u. 65.
Adószám:	10686506-2-44
Cégjegyzékszám:	Cg. 01-10-041762
Pénzforgalmi jelzőszám:	10200971-20103040-00000000
Telefon:	06/94-593-100
Fax:	06/94-410-622
Kapcsolattartó:	Kovács Krisztián 06/20-216-7773

mint megrendelő (a továbbiakban: „Megrendelő”)

és a

	Ronix Szervező és Szolgáltató Kft.
Székhely:	H-1153 Budapest, Bocskai u. 116.
Adószám:	10327722-2-42
Cégjegyzékszám:	Cg. 01-09-066237
Pénzforgalmi jelzőszám:	10300002-20317975-00003285
Telefon:	06/1-322-4625
Fax:	06/1-352-0253
Kapcsolattartó:	Kovács Gabriella

mint vállalkozó (továbbiakban: „Vállalkozó”; a továbbiakban külön-külön mint „Fél”, együttesen mint „Felek”) között, az alábbiakban részletezett feltételek szerint jött létre („Szerződés”):

1. A Szerződés tárgya

1.1 Megrendelő megrendeli és Vállalkozó elvállalja a Megrendelő Körmen, Mátyás király u. 65.) területén lévő épületeken kívüli, valamint épületeken belüli rágcsáló- és rovarirtás elvégzését, kiegészítve az előre látható egyéb kártevők elleni védekezéssel, ill. a kártevők elleni szerelvényekkel (a továbbiakban: „Vállalkozás”).

A fent megjelölt Vállalkozás

- épületeken kívüli rágcsáló- és rovarirtás keretén belül Vállalkozó elvégzi a Megrendelő által biztosított 132 db épület körüli szerelvény ellenőrzését, csalétek cseréjét, a rágcsálók és rovarok elszállítását, valamint amennyiben sérülés, rongálás következtében megsérülnek, akkor a szerelvények pótlását, a területen kihelyezett eszközök felügyeletét, karbantartását (matricázás, takarítás). Az ellenőrzéseket a Vállalkozó dokumentálni köteles.
- épületeken belüli rágcsáló- és rovarirtás keretén belül Vállalkozó elvégzi a Megrendelő által biztosított 57 db élve befogó csapdában a csalétek cseréjét, a rágcsálók és rovarok elszállítását, illetve 59 db mászó rovar csapda és 48 db repülő rovarcsapda



felülvizsgálatát, a terület vegyszeres rovarirtását. Amennyiben sérülés, rongálás következtében a fenti csapdák megsérülnek, akkor a szerelvények pótlását, a területen kihelyezett eszközök felügyeletét, karbantartását (UV csövek pótlása *(külön árajánlat alapján)*), matricázás, takarítás) a Szolgáltató végzi. Az ellenőrzéseket a Vállalkozó dokumentálni köteles.

A Vállalkozás szakmai előírásainak, tartalmának részletes leírását a 2. sz. melléklet tartalmazza. Megrendelő és Vállalkozó megállapodnak, hogy a szerződésben rögzített csapdák számának $\pm 5\%$ feletti eltérése esetén a szerződést módosítják.

A Vállalkozó a Vállalkozást köteles jelen Szerződés, a Szerződéshez 2. sz. mellékletként csatolt Rágcsáló- és rovarirtás 3B-443-0025-09 számú SOP és mellékletei, továbbá 3. sz. mellékletként csatolt Tervszerű Szolgáltatások, ill. Eseti Szolgáltatások díjai, valamint a Vállalkozó 2018.03.13-án kelt Egis Körmendi Gyáregység területén lévő épületeken kívüli, valamint épületeken belüli rágcsáló- és rovarirtás tárgyú - kiegészítve az előre látható egyéb kártevők elleni védekezéssel, ill. a kártevők elleni szerelvényekkel - végső kedvezményes árat tartalmazó módosított ajánlata, illetve Megrendelő 2018.03.19-én kelt előzetes megrendelése szerint végrehajtani.

- 1.2. A Felek megállapodnak abban, hogy a Vállalkozó a Szerződés 2. sz. mellékletében rögzített szolgáltatások nyújtására kötelezi magát, a felhasznált anyag ellenértékét is magába foglaló 3. sz. mellékletben meghatározott díjtételek mellett. Amennyiben a munka elvégzéséhez anyag/eszköz vásárlása szükséges, akkor azt a Megrendelővel egyeztetve vagy a Vállalkozó szerzi be, vagy a Megrendelő biztosítja.

A Vállalkozó köteles ezen felül elvégezni a 3. sz. mellékletben tételesen nem szereplő, de a Vállalkozáshoz kapcsolódó és a Megrendelő által megrendelt munkákat is (előre látható egyéb kártevők elleni védekezés, stb.). Ezen munkálatoknál alkalmazott **eseti díjak** aktuális mértékét a 3. sz. melléklet tartalmazza („Eseti Szolgáltatások”).

- 1.3. A Vállalkozás teljesítésének helye: 9900 Körmend, Mátyás király u. 65.
9900 Körmend, Rába-parti sporttelep

2. A Vállalkozó kötelezettségei:

- 2.1. A Vállalkozó vállalja, hogy a Vállalkozást I. osztályú minőségben, a tőle elvárható legnagyobb gondossággal, a jelen Szerződésben meghatározott műszaki/szakmai tartalomnak megfelelően végzi el. A Felek megállapodnak abban, hogy a Vállalkozó a jelen Szerződés teljesítése során a jelen Szerződés tárgyát képező szakfeladat ellátására specializálódott jogalanytól elvárható fokozott gondossággal köteles eljárni.

A Vállalkozó kijelenti és szavatol azért, hogy a tevékenysége végzéséhez, és így a jelen Szerződésben foglalt kötelezettségei teljesítéséhez szükséges valamennyi hatósági engedéllyel, jogosultsággal rendelkezik.

- 2.2. A Vállalkozó köteles a Vállalkozás tárgyára valamennyi biztosítást megkötni, amely fedezi a szerződéses kötelezettségei teljesítésével kapcsolatos lehetséges kockázatokat

(felelősségbiztosítás, stb.). A Vállalkozó saját költségén köteles megkötni ezeket a szerződéseket.

2.3. *Tervszerű Szolgáltatás (rágcsáló-és rovarirtás) keretében*

A Megrendelő előzetes ütemezési igénye alapján a Megrendelő által küldött megrendelésben megrendelt munkákat a Vállalkozó köteles a megrendelés kézhezvételét követően 1 (egy) munkanapon belül visszaigazolni, és a munkát a megrendelés szerint elvégezni.

és/vagy

Eseti Szolgáltatás (rágcsáló-és rovarirtás, előre látható egyéb kártevők elleni védekezés) esetén

A Vállalkozó a munka felmérését követően az anyag- és munkadíjak tekintetében részletes ajánlatot ad a 3. sz. mellékletben meghatározott díjak alapján a megrendeléstől számított 2 (két) munkanapon belül. A Megrendelő az ajánlat egyeztetését követően dönt a munka megrendeléséről, és amennyiben a munka elvégzésére igényt tart, úgy vonatkozó megrendelését/ajánlat elfogadó nyilatkozatát megküldi a Vállalkozónak. A megrendelést az 5.1 pontban megadott szakmai témafelelős küldi meg Vállalkozó részére. A Felek megállapodnak abban, hogy jelen pont szerinti munkát csak a Üzembiztonsági csoport által is visszaigazolt árajánlat alapján lehet végezni. A Vállalkozó köteles a megrendelést 1 munkanapon belül visszaigazolni, és a munkát az abban feltüntetett határidőre elvégezni.

A Megrendelő dönthet további külső irtószeres szerelvény, élve befogó csapda, valamint mászó rovar csapda szállításának és telepítésének megrendeléséről. A Megrendelő, azaz az 5.1 pontban megadott szakmai témafelelős a vonatkozó megrendelését megküldi a Vállalkozó részére. A Vállalkozó köteles a megrendelést 1 (egy) munkanapon belül visszaigazolni, és a munkát az abban feltüntetett határidőre elvégezni.

A visszaigazolásnak a további külső irtószeres szerelvény, élve befogó csapda, valamint mászó rovar csapda szállítása és telepítése, valamint az eseti rágcsáló-és rovarirtás, előre látható egyéb kártevők elleni védekezés esetén tartalmaznia kell a 3. sz. mellékletben meghatározott vonatkozó díjtételét, valamint a teljes fizetendő ellenértéket.

2.4. Vállalkozónak a Vállalkozás elvégzését követően az átadás-átvétel részeként a 2. sz. mellékletként csatolt Ellenőrzési naplókat, valamint Ellenőrzés értékelése dokumentumot nyomtatott és elektronikus formában is át kell adnia Megrendelő részére. A dokumentáció késedelmes megküldése esetén a Vállalkozó késedelmi kötbér fizetésére köteles.

2.5. Vállalkozó vállalja, hogy a jelen Szerződés teljesítése során tudomására jutó és a Megrendelő célkitűzéseinek elérését érdemben befolyásoló, ill. akadályozó körülmény (pl. célkitűzésben nem érintett, ill. rejtett, vagy menetközben ismertté váló problémák és rendellenességek, alkalmatlan megrendelői igény, stb.) felmerülése esetén haladéktalanul és írásos formában tájékoztatja a Megrendelőt.

2.6. A Felek megállapodnak, hogy a Vállalkozó a Vállalkozás teljesítéséhez biztosítja a megfelelően képzett szakembereket. Vállalkozó szerződéses kötelezettségeit saját

kockázatára, költségére és felelősségére, saját személyzetével, eszközeivel köteles teljesíteni.

- 2.7. Vállalkozó köteles a Vállalkozás teljesítése során olyan munkavállalókat alkalmazni, akik érvényes munkaszerződéssel, valamint a Vállalkozás elvégzéséhez szükséges szakirányú végzettséggel, illetve az ezt igazoló bizonyítvánnyal rendelkeznek. Ezek meglétét a Megrendelő a Szerződés időtartama alatt bármikor jogosult ellenőrizni.
- 2.8. Vállalkozó vállalja, hogy a Vállalkozás teljesítését végző csoport vezetője részt vesz a Megrendelő által 2. sz. mellékletben szereplő SOP készítésében, oktatásán és arról a Vállalkozás teljesítését végző munkavállalókat dokumentáltan oktatásban részesíti.
- 2.9. A teljesítés során alvállalkozó/ közreműködő / kölcsönzött munkaerő bevonására csak a Megrendelő előzetes írásbeli engedélyét követően kerülhet sor. A Vállalkozó az alvállalkozó/ a közreműködő / a kölcsönzött munkaerő teljesítéséért úgy felel, mintha maga járt volna el. A Vállalkozó csak a Megrendelő előzetes jóváhagyásával alkalmazhat a Vállalkozás teljesítésében a Megrendelővel munkaviszonyban vagy munkavégzésre irányuló egyéb jogviszonyban álló személyeket.
- 2.10. Az alvállalkozó / kölcsönzött munkaerő jogosulatlan igénybevétele (ide értve azt az esetet, amennyiben a Vállalkozó valamely alvállalkozó / kölcsönzött munkaerő igénybevételét előzetesen nem hagyatja jóvá a Megrendelővel, vagy az alvállalkozót / a kölcsönzött munkaerőt a jóváhagyás megtagadása ellenére is igénybe veszi) jelen Szerződés alkalmazásában a Vállalkozó részéről súlyos szerződésszegésnek tekintendő.
- 2.11. A Vállalkozó a rendelkezésére bocsátott munkaterületet köteles a Vállalkozás jellegéhez mérten a lehető legnagyobb rendben és tisztán tartani. A Vállalkozó köteles a Vállalkozás teljesítése során keletkező hulladékok szelektált gyűjtéséről és a Megrendelő által kijelölt tárolókba történő szállításáról gondoskodni.
- 2.12. Előzetes megállapodás alapján, munkaidőn kívüli, vagy munkaszüneti napokon végzett munka megkezdése előtt három munkanappal a Vállalkozó a Megrendelő Üzembiztonsági csoportja felé írásban köteles jelezni a munkát végzők névsorát, a munkavégzés idejét, és kijelölni a munkát irányító személyt.
- 2.13. Vállalkozó köteles a Vállalkozás teljesítéséhez szükséges létszámú munkacsoportot biztosítani.
- 2.14. A Vállalkozó köteles a Megrendelő írásbeli kérését követő nyolc (8) napon belül a szolgáltatás teljesítésében résztvevő személyek, és helyetteseik névsorát (ideértve saját munkavállalókat, illetve az általa esetlegesen igénybevett közreműködők, vagy alvállalkozók munkavállalóit is), valamint az ilyen személyek szakmai önéletrajzát és erkölcsi bizonyítványait a Megrendelő kapcsolattartója részére írásban megküldeni. A Szerződés teljesítésében a Vállalkozó részéről nem vehet részt olyan személy, aki az átküldött névsoron nem szerepel, vagy akinek szakmai önéletrajzát a Vállalkozó nem bocsátotta a Megrendelő rendelkezésére. Amennyiben a jelen pont szerinti névsor, illetve az önéletrajzok megküldésével a Vállalkozó késedelembe esik, illetve amennyiben a Vállalkozó részéről olyan személy vesz

részt a teljesítésben, aki az átküldött névsoron nem szerepel, úgy a Vállalkozó a Szerződésben meghatározott késedelmi kötbér megfizetésére köteles mindaddig ameddig a hiányosságokat nem pótolja.

- 2.15 Az előző pont alapján átküldött névsorban szereplő személyi kör módosítása kizárólag a Megrendelő előzetes írásbeli tájékoztatása mellett lehetséges.
- 2.16 A Megrendelő jogosult az aktuális dolgozói névsoron szereplő bármely személy teljesítésben való részvételét megtiltani, amennyiben saját mérlegelési körén belül úgy ítéli meg, hogy az illető személy részvétele a teljesítésben valamilyen okból a Megrendelő érdekeivel ellentétes. Az ilyen személyt a Vállalkozó a teljesítésbe az értesítést követően nem vonhatja be, és köteles az érintett személy megfelelő pótlásáról gondoskodni. Az ilyen személy teljesítésben való részvétele súlyos szerződésszegésnek tekintendő.
- 2.17 Vállalkozó évi 3 (három) alkalommal térítésmentesen vállalja, hogy részvételével elősegíti a Megrendelő körmendi telephelyén zajló auditok sikerességét. Megrendelő köteles egy héttel a tervezett audit időpontja előtt írásban értesíteni a Vállalkozót.
- 2.18 Vállalkozó köteles a területeken kialakított rendszerben tapasztaltak alapján negyedévente grafikus kimutatást, elemzést készíteni és megküldeni a Megrendelő részére, illetve a felállított monitoring rendszerben befogott rovarok és rágcsálók számát és fajtát időrendben feltüntetni.
- 2.19 Vállalkozó köteles a szolgáltatás teljesítése során felhasznált szerek biztonságtechnikai adatlapjait átadni és részletes fogyási adatokat szolgáltatni a Megrendelő Üzembiztonsági csoportjának.

3. A Megrendelő kötelezettségei

- 3.1 Megrendelő az esetenként elvégzendő munkát, a munka elvégzésének várható határidejét is feltüntetve írásban köteles megrendelni a Vállalkozó 5.1 pontban megadott kapcsolattartójától.
- 3.2 Megrendelő a Vállalkozó szerződésszerű teljesítése esetén a 6. pontban meghatározottak szerint köteles a Díj megfizetésére.
- 3.3 Megrendelő a mindenkori belső szabályzata szerint köteles a Vállalkozó részére biztosítani a teljesítés helyére történő bejutást továbbá hozzáférést a Vállalkozással érintett berendezésekhez a Vállalkozás Vállalkozó általi teljesítéséhez szükséges mértékben.
- 3.4 Amennyiben változás következik be a rágcsálóirtást és rovarirtást szabályozó SOP-ban (2. sz. melléklet), akkor a Megrendelő kezdeményezi a szerződés módosítását és köteles a változásról oktatást tartani a Vállalkozónak.

4. A teljesítés igazolása

4.1 A rágcsáló-és rovarirtás betelevezésekor a Vállalkozó átadja a munkát a Megrendelő szakmai képviselőjének, aki az ellenőrzési naplók, ill. az ellenőrzés értékelése dokumentumon, a teljesítés igazoláson aláírásával igazolja az elvégzett munkát, az átadás – átvétel sikeres voltát. Az ellenőrzési naplók, ill. az ellenőrzés értékelése dokumentum aláírása, a teljesítés igazolás képezik a számlázás alapját. Az ellenőrzési naplók, ill. az ellenőrzés értékelése dokumentumon, a teljesítés igazoláson – melyet a Vállalkozó és Megrendelő közösen alakítanak ki – fel kell tüntetni

- a Szerződés számát, azaz, hogy az elvégzett munka a „4730001683 sz. szerződés keretében végzett munkák”-ra vonatkozik, valamint
- a munkavégzés helyét,
- a rágcsáló-és rovarirtás időpontját és időtartamát,
- az újonnan szállításra és telepítésre került külső irtószeres szerelvények, élve befogó csapdák és mászó rovar csapdák darabszámát,
- a Vállalkozó által felhasznált anyagok mennyiségét,
- az elvégzett munka rövid leírását,
- az ellenőrzési naplók, az ellenőrzés értékelése dokumentum, a teljesítés igazolás aláírásának helyét és idejét valamint az ellenőrzési naplót, az ellenőrzés értékelése dokumentumot, a teljesítés igazolást aláíró személyek nevét olvashatóan.

4.2 A Megrendelő az átvétel során feltárt hiányosság esetén a Vállalkozás eredményét nem köteles átvenni. A Vállalkozó ilyen esetben a jelen Szerződésben foglalt kötbért megfizetése, illetve többletköltség viselése mellett továbbra is köteles teljesíteni.

4.3 A Vállalkozó által a jelen Szerződésben rögzített tevékenysége során felhasznált anyagokkal kapcsolatos kárveszély csak a szerződésszerű teljesítés átadás-átvételével száll át a Megrendelőre.

5. Kapcsolattartók

5.1 Munka megrendelésére és teljesítés igazolására jogosult (szakmai témafelelős):

Üzembiztonsági csoport

Tel: ; E-mail: []

Megrendelő szerződéses kérdésekkel kapcsolatos képviselője (műszaki beszerző):

Körmendi műszaki beszerzési csoport

Tel: ; E-mail: []

Vállalkozó részéről:

Központ: Tel.: +36-1-322-4625; +36-70-383-3268; Fax: +36-1-352-0253

E-mail: info@ronix.hu

Helyszini munkavégzésért felelős:

Nyugat-magyarországi divízióvezető

Mobil ; E-mail: []

módon határozzák meg az egyes szerelvények pótlásának díját, amelyet a 3. sz. melléklet tartalmaz.

- 6.2 A Vállalkozó a Vállalkozás során felmerült további költségeinek megtérítésére, valamint a vállalkozási díj egyoldalú módosítására nem jogosult.

7. Az ellenérték kiegyenlítésének módja

- 7.1 A Felek folyamatos rágcsálóirtó szolgáltatás vonatkozásában határozott időre szóló elszámolásban állapodnak meg, az elszámolás időszaka 1 naptári hónap. A számlázás havonta a tárgyidőszak végén, a Megrendelő által igazolt teljesítés igazolások alapján történik. Az általános forgalmi adóról szóló 2007.évi CXXVII. Törvény 58. § (1) bekezdése értelmében a számlán szereplő teljesítési időpont megegyezik a fizetési esedékesség napjával. A Vállalkozó havonta egyetlen számlát küld a Megrendelőnek, amelyen fel kell tüntetni a számlázott időszakot (pl. 2018. április havi szolgáltatások). Az adott időszakra vonatkozó számla kiállítása a Megrendelő által az adott időszakra kiállított teljesítésigazolás(ok) alapján történik, amely teljesítésigazoló dokumentum(ok) a számla kötelező mellékletét képezik(k).

Az Eseti Szolgáltatások esetében Felek a teljesítés időpontjaként azt az időpontot fogadják el, amikor a Megrendelő műszaki/szakmai témafelelőse a vonatkozó teljesítésigazolást aláírásával igazolta.

A Vállalkozó ezt követően jogosult a Megrendelőnek kiszámlázni az Eseti Szolgáltatásokat az ÁFA törvény 55.§-a alapján.

Mind a Tervszerű, mind az Eseti Szolgáltatások esetén a Megrendelő szerződésszerű teljesítés esetén a számla ellenértékét az adott számla és a munkalap/teljesítés igazolás kézhezvételétől számított 45 (negyvenöt) napon belül a Vállalkozó M... ..
ámú számlájára átutalja.

- 7.2 A Vállalkozó köteles az általa kiállított számlá(ko)n feltüntetni a Megrendelő adószámát (10686506-2-44), illetőleg a Szerződés Egis oldali SAP azonosítóját (4730001683). Ennek hiányában, illetőleg amennyiben a Vállalkozó a számlá(ka)t nem a Megrendelő által a jelen Szerződésben megadott számla postázási címre küldi (9900 Körmend, Mátyás király u. 65.), úgy a Megrendelő jogosult a nem megfelelően kiállított, vagy nem megfelelő címre küldött számlát teljesítés nélkül a Vállalkozónak visszaküldeni, és új számla kiállítását, vagy a számla helyes címre történő megküldését kérni. Ebben az esetben a Szerződésben meghatározott fizetési határidőt a megfelelően kiállított, és a megfelelő címre küldött számla kézhezvételétől kell számítani. A számla postázási címet a Megrendelő jogosult a Vállalkozónak küldött írásbeli értesítéssel módosítani.
- 7.3 Amennyiben a fizetési nap munkaszüneti napra, ünnepnapra vagy bankszüneti napra esik, akkor a következő banki munkanap a teljesítés határnapja. A díj akkor minősül megfizettetnek, amikor annak összegével a Megrendelő bankszámláját a számlavezető bank megterheli.

- 7.4 Felek kifejezett megállapodása alapján a Megrendelő késedelmes fizetés esetén a Polgári Törvénykönyv 6:155. § (1) bekezdésében meghatározott késedelmi kamatot köteles fizetni. Felek rögzítik, hogy a Megrendelő csak a saját bankköltségeinek (Share) viselését vállalja.
- 7.5 A számlát/számlákat a munkák szerinti bontásban kell kiállítani, ill. a számlának/számláknak tartalmaznia kell az SZJ/vámtarifa számot tételenként.
- 7.6 Amennyiben Vállalkozó hibás (alaki, formai, tartalmi tekintetben) számlát nyújt be, azt a Megrendelő jogosult visszaküldeni, vagy helyesbítő számlát kérni, amely esetekben a 7.1 pontban meghatározott fizetési határidő a helyesbítő vagy újra kiállított számla kézhezvételétől kezdődik.
- 7.7 Vállalkozó köteles a számlázási vagy egyéb, a Szerződés szempontjából lényeges adataiban bekövetkezett bármely változást Megrendelőnek haladéktalanul írásban bejelenteni. Vállalkozó tudomásul veszi, hogy ezen értesítési kötelezettségének elmulasztásából fakadó kárért a Megrendelő nem vállal felelősséget.
- 7.8 A Felek kijelentik, hogy a jelen 7. pontban rögzített feltételeket a Vállalkozó a Szerződés aláírását megelőzően megismerte, és a Díjra vonatkozó ajánlatát ennek tudatában adta.

8. Nem szerződés szerű teljesítés

- 8.1. A Felek megállapodnak abban, hogy amennyiben a Vállalkozó bármely okból — kivéve vis maior esetét — a jelen Szerződést hibásan (ideértve a késedelmet is) teljesíti, a Ptk. 6:186. §-a alapján kötbért köteles fizetni a Megrendelő részére, amelynek mértéke Tervszerű Szolgáltatás esetén a 3. számú mellékletben feltüntetett teljes éves díj 1 %-a (egy százaléka), Eseti Szolgáltatás esetén az adott megrendelés keretében elvégzendő munka ellenértékének 1%-a, minden hibás teljesítéssel érintett nap után.

Az itt meghatározott kötbér azokra a napokra is fizetendő, amikor Vállalkozó jótállása körében a Vállalkozás hibáit javítja és emiatt Megrendelő a Vállalkozás eredményének használatában akadályoztatva van. Megrendelő jogosult a kötbért Vállalkozó követeléseivel szembeállítani, ill. azt a teljesítés ellenértékéből levonni.

- 8.2. A Felek rögzítik, hogy a Vállalkozó 20 napot meghaladó késedelme, vagy a teljesítést veszélyeztető egyéb súlyos mulasztás, hiányosság, vagy hiba észlelése esetén a Megrendelő jogosult az adott megrendeléstől kártérítési kötelezettség nélkül elállni.
- 8.3 Amennyiben a Megrendelő a 8.2 pont alapján az adott megrendeléstől eláll, Megrendelőt 20% meghiúsulási kötbér illeti meg, melynek alapja Tervszerű Szolgáltatás esetén a 3. számú mellékletben feltüntetett teljes éves Díj, Eseti Szolgáltatás esetén az adott megrendelés keretében elvégzendő munka nettó ellenértéke.
- 8.5 A fenti jogkövetkezményektől függetlenül abban az esetben, ha Vállalkozó a jelen Szerződés alapján vállalt határidőben nem vagy nem megfelelő minőségben teljesít és a hiányosságokat Megrendelő írásbeli figyelmeztetésére, az ott megjelölt határidőben nem

pótolja, Megrendelő jogosult az érintett szolgáltatást más vállalkozóval Vállalkozó költségére megrendelni és elvégeztetni.

9. Jótállás

9.1. A Felek megállapodnak abban, hogy Vállalkozó a teljesítés során pótolta hiányzó, vagy sérült szerelvényekre vonatkozóan (rendeltetésszerű alkalmazás esetén) a Ptk. 6:171. §-a alapján jótállást vállal, melynek időtartama az adott munka 4. pont szerinti igazolt átvételétől számított 6 hónap.

9.2. Vállalkozó az általa elvégzett rágcsáló-és rovarirtási munkára a következő ellenőrzésig terjedő teljes körű, helyszíni jótállást vállal a teljesítésigazolójegyzőkönyv dátumától számítva, illetve ha a jogszabály ettől hosszabb jótállási időt állapít meg, akkor Vállalkozó a hatályos jogszabályokban foglaltak szerinti jótállási időt vállalja.

9.4. A jótállás időszaka alatti hiba esetén Vállalkozó legkésőbb a hibabejelentést követő 2 (kettő) munkanapon belül kiszáll, és a hibát a lehető leghamarabb térítésmentesen elhárítja.

10. A Szerződés hatálya, megszűnése

10.1. Jelen Szerződés aláírásának napján lép hatályba. A Szerződést a Felek határozott időre, a edő időszakra kötik. A Felek kifejezetten megállapodnak azonban abban, hogy az itt megjelölt határozott idő alatt is jogosult bármely Fél egyoldalú, írásbeli nyilatkozatával, 60 napos felmondási idővel, indokolás nélkül felmondani a Szerződést. A Felek ellenkező írásbeli megállapodása hiányában, jelen pont szerinti felmondás esetén valamennyi (a Szerződés hatálya alatt) megrendelt és visszaigazolt munka tekintetében a Szerződés a vonatkozó munka Vállalkozó általi teljesítéséig hatályban marad. Közös megegyezéssel a Szerződés felmondási idő nélkül is bármikor megszüntethető.

10.2 A Felek megállapodnak abban, hogy a jelen Szerződést — a másik Fél súlyos szerződésszegése esetén — írásban azonnali hatállyal felmondhatják. A Felek megállapodnak abban, hogy súlyos szerződésszegésnek tekintik, ha bármelyik Fél a jelen Szerződésből fakadó lényeges kötelezettségét súlyosan és/vagy ismételten megszegi, kötelezettségei teljesítésével ismételten késedelembe esik vagy egyébként olyan magatartást tanúsít, amely a további együttműködést kizárja.

10.3 A Szerződés hatályának meghosszabbítására a határozott idő lejártát megelőző 30 napon belül, közös megegyezés alapján, a Felek írásban jogosultak.

10.4 Jelen Szerződésre, illetve külön az Eseti Szolgáltatásokra irányadó a Ptk. 6:249. §-ában foglalt elállási, illetve felmondási jog is.

10.5 A Felek megállapodnak abban, hogy a jelen Szerződés bármely okból történő megszűnése esetén a Felek a jelen Szerződés megszűnésével kapcsolatban is kötelesek együttműködni. Erre tekintettel a jelen Szerződés megszűnésétől számított 1 (egy) héten belül a Vállalkozó köteles a Megrendelő részére átadni minden, a jelen Szerződés teljesítéséhez a Megrendelő

vagy harmadik személy által esetlegesen átadott, rendelkezésre bocsátott dokumentációt és egyéb adatot, anyagot, dolgot, stb.

11. Egyéb rendelkezések

- 11.1 Vállalkozó tudomásul veszi, hogy jelen Szerződéssel összefüggésben tudomására jutott iratokat, adatokat és információkat csak a Vállalkozás teljesítéséhez használhatja, azokat köteles korlátlan ideig megőrizni, és bizalmasan kezelni, továbbá biztosítani, hogy azok harmadik személy részére ne váljanak hozzáférhetővé.
- 11.2. Ha a teljesítéssel összefüggésben szellemi alkotás jön létre, akkor a Vállalkozó ezúton az alkotást és az arra vonatkozó jogok teljességét átruházza a Megrendelőre, aki az átruházást elfogadja. A jogok teljessége szerzői jogvédelem alatt álló műveknél az 1999. évi LXXVI. törvény (Szt.) 17. §-ában felsorolt vagyoni jogok; adatbázisoknál az Szt. 84/A. § (1)-ben megjelölt jogok; egyéb alkotásoknál a vonatkozó jogszabályokban meghatározott jogok összességét jelenti. Ha a jogok átruházása jogi akadályba ütközne, akkor a Vállalkozó korlátozás nélküli, valamennyi ismert felhasználási módra kiterjedő kizárólagos, szabadon átruházható felhasználási jogokat (pl. a számítástechnikai eszközzel és/vagy elektronikus adathordozóra történő másolás és az átdolgozás jogát) biztosít a Megrendelő részére. A Vállalkozó (a saját és a szerzők, ill. közreműködők nevében) kijelenti és szavatol azért, hogy az alkotások Megrendelő általi felhasználása során a nevének feltüntetését nem kívánja. A Megrendelő által a Vállalkozónak fizetett díjazás magában foglalja a fenti jogok és egyéb ezzel összefüggő szolgáltatások (pl. dokumentáció átadása), valamint az alkotás (pl. műpéldány, forráskód) átruházásának ellenértékét (ideértve a szerzők és esetleges egyéb közreműködők díjazását is). A Vállalkozó szavatol azért, hogy a jogok teljességét Megrendelőnek korlátozás nélkül átadhatja, és hogy Megrendelő kérésére Megrendelő számára átadja a szerzők és esetleges közreműködők ezt megerősítő nyilatkozatát. A Megrendelő a szellemi alkotások jogszerűtlen felhasználása ellen szabadon felléphet, és az ilyen ügyekben korlátozás nélkül eljárhat. A Vállalkozó vállalja, hogy haladéktalanul tájékoztatja Megrendelőt, amennyiben valamely jogszerűtlen felhasználás a tudomására jut.
- 11.3 Vállalkozó vállalja, hogy a Megrendelő számítógépes adatfeldolgozása miatt elengedhetetlenül szükséges fenti szerződésszámot (4730001683), minden iraton - levelezésben, számlán - feltünteti, mivel ennek hiányában Megrendelő érdemi ügyintézését végezni nem tud, így minden iratot ügyintézés nélkül visszaküld Vállalkozónak.
- 11.4 Vállalkozó tudomásul veszi, hogy a Megrendelő területe veszélyes üzem, fokozottan tűz- és robbanásveszélyes, ezért köteles betartani és az általa munkavégzésre alkalmazott személyekkel, betartatni a Megrendelő területén érvényes és jelen Szerződéshez 4. számú mellékletként csatolt tűz-, munkavédelmi és rendészeti előírásokat (Kötelező szerződésmelléklet társaság területén munkát végző vállalkozók részére). Az előírások megismerését a jelen Szerződés aláírásával Vállalkozó elismeri. Az előírt tűz-, munkavédelmi és rendészeti szabályok be nem tartása a munkavégzéstől való eltiltást von maga után, ami a Vállalkozó érdekkörében felmerült okból történő szerződésszegést eredményez. A Vállalkozó tudomásul veszi, hogy a Vállalkozás teljesítésére igénybe vett munkavállalói Megrendelő részéről előzetes átvizsgáláson esnek át munkaalkalmasságuk

tekintetében. A Megrendelő az előzetes vizsgálat alapján bármely személy területére történő belépését megtagadhatja. A Vállalkozó vállalja továbbá, hogy amennyiben a teljesítéshez be kell lépni a Megrendelő területére, akkor a helyszíni munkavégzés alatt igazodik Megrendelő munkarendjéhez

- 11.5 A Vállalkozó a jelen Szerződésből eredő jogait kizárólag a Megrendelő előzetes írásbeli hozzájáruló nyilatkozata alapján ruházhatja át harmadik félre (ide értve az őt megillető Díj átruházását is), illetve állapotodhat meg vele kötelezettségeinek átvállalásáról.
- 11.6 A Felek kifejezetten megállapodnak, hogy a magyar Polgári Törvénykönyv 6:63. § (5) bekezdése szerinti szokást és gyakorlatot nem tekintik a Szerződés részének, és, ezzel összhangban, kijelentik, hogy a jelen Szerződés a Felek teljes megállapodását tartalmazza.
- 11.7 A jelen Szerződésben nem szabályozott kérdésekben a Polgári Törvénykönyv rendelkezései az irányadók.
- 11.8 A Felek megállapodnak, hogy a jelen szerződésben nem szabályozott kérdésekben Magyarország Polgári Törvénykönyvének (2013. évi V. törvény) rendelkezései az irányadók. Amennyiben jelen szerződéssel kapcsolatos vitás kérdés békés úton történő rendezése nem vezet eredményre, és az alkalmazandó jogszabályok alapján a vita elbírálására nem a Pesti Központi Kerületi Bíróság, a Fővárosi Törvényszék, vagy a Budapest Környéki Törvényszék az illetékes, úgy a jogvita elbírálására a Budapesti XVIII. és XIX. Kerületi Bíróság illetve a Székesfehérvári Törvényszék illetékes a per tárgyától, illetve a pertárgy értékétől függően.
- 11.9 A Vállalkozó köteles nyilatkozni a Megrendelővel fennálló munkaviszony vonatkozásában az 1. sz. mellékletben csatolt nyilatkozat cégszerű aláírásával.
- 11.10A Szerződés csak írásban, mindkét Fél cégszerű aláírásával módosítható. Egyik Fél sem hivatkozhat a másikkal szemben a Szerződéstől eltérő olyan gyakorlatra, vagy szerződéses feltételre, amely cégszerűen aláírt szerződésmódosításban nem lett rögzítve.
- 11.11 Felek kijelentik, hogy 2018. március 19. napját követően kapcsolatukat a jelen Szerződésnek megfelelően alakították, ezért a jelen Szerződés aláírásának napja, és 2018. március 19. napja közötti időszakra a jelen Szerződés rendelkezései alkalmazandóak.
- 11.12 Jelen Szerződés 2 példányban készült, szerződő felek 1-1 példányt kapnak, a mellékletek száma 4, amely mellékletek jelen Szerződés elválaszthatatlan részét képezik. A mellékletek és a Szerződés közötti ellentmondás esetén a Szerződésben foglaltakat kell irányadónak tekinteni.

Mellékletek:

1. sz. melléklet: Nyilatkozat az Egis Gyógyszergyár Zrt.-vel fennálló munkaviszonyra vonatkozóan

2. sz. melléklet: Rágcsáló- és rovarirtás című 3B-443-0025-09 számú SOP és mellékletei,
3. sz. melléklet: Tervszerű Szolgáltatások, ill. Eseti Szolgáltatások díjai
4. sz. melléklet: Kötelező szerződés melléklet a társaság területén munkát végző vállalkozó részére

Megrendelő
Egis Gyógyszergyár Zrt.



.....
Dr. Günther Gábor
gyáregység igazgató

.....
Hidvégi István
üzemeltetési
főosztályvezető

Vállalkozó
Ronix Kft.

.....
Kovács Gabriella
ügyvezető igazgató



.....
Solyom Zoltán
főosztályvezető MBEFO3/QP

Körmend, 2018..04.06.....

Budapest, 2018..04.09.....



Egis Gyógyszergyár Zrt.
Körmendi Gyáregység
Üzemeltetési főosztály
Üzembiztonsági csoport

ikt.sz.: 23/481/2017
üi.: Szekeres Károly
környezetvédelmi előadó

HAVÁRIA TERV

Nem veszélyes anyag (hulladék) előkezelése

Haváriának, rendkívüli eseménynek azt tekintjük, ha baleset, rongálódás, sérülés következtében az anyag, hulladék szabadba jutott, személyeket érintett, meggyulladt, vagy ilyen események veszélye fokozottan fennáll.

A dolgozó rendkívüli esemény alkalmával a Havária Terv szerint jár el.

A teendők:

- tájékozódás a veszélyekről;
- az életveszély elhárítása;
- a keletkező tűz oltása;
- az éghető anyagok mentése;
- jelentéstétel;
- a helyszín biztosítása, megjelölése, a munkatársak tájékoztatása;
- a további sérülések, robbanás, a tűz és a környezetszennyezés keletkezésének megakadályozása;
- elsősegélynyújtás;
- a veszély és/ vagy szennyeződés terjedésének megakadályozása.

Tájékozódás:

A tevékenységet végző dolgozó figyelemmel a keletkezett kárra, a környezetre, valamint a rendelkezésre álló személyekre és eszközökre, eldönti a további teendők sorrendjét.

Lényeges, hogy a lehető legkisebb személyi sérülés, illetve anyagi kár keletkezzen.

A bekövetkezett esemény jellege, a veszély természete határozza meg a teendők sorrendjét. Ha kezdődő, leküzdhető tűz van, vagy személyi sérülés történt és a dolgozó egyedül van, akkor az első teendő a tűz oltása, illetve a sérült mentése, ellátása. Ha a tűz leküzdése, a veszély kiterjedésének megakadályozása saját eszközökkel nem lehetséges és személyi sérülés nem történt, akkor az első teendő az illetékes hatóságok értesítése (rendőrség, tűzoltóság, katasztrófavédelem).

Az életveszély elhárítása:

Elsősorban a személyek veszélyes helyről történő kimentését, biztonságos távolságban tartását jelenti.

Mentéskor a sérült személyeket a veszélyzónán kívülre, lehetőleg a széllel szembeni oldalra vigyük és a talajszintnél, magasabban helyezzük el.

Keletkező tűz oltása:

- Az anyagot a tűz jellegének megfelelő módon kell oltani.

Jelentéstétel:

- A rendkívüli esemény bejelentése elsősorban a helyszínen dolgozó, vagy az észlelő személy feladata.

A bejelentésnek a következő kérdésekre kel választ adnia:

Mi történt?

- Mi az esemény?
- Milyen anyag van veszélyben (az anyag megnevezése, mennyisége)?
- Kit vagy mit veszélyeztet és hogyan?

Hol történt?

Az esemény

- pontos helye (épület megnevezése, sorszáma).
- pontos időpillanata.

Milyen sérülések vannak?

Személyi sérülések, milyen veszélyt jelent a környezetre?

Milyen műszaki mentésre van szükség?

A kárelhárításhoz milyen eszközökre és erőkre van szükség?

Hogyan lehet a helyszínnel kapcsolatot tartani?
(telefonszám megadása)

Kiket kell értesíteni?

Központi segélyhívó	112
Rendőrség	107
Tűzoltóság	105
Mentők	104

Vas Megyei Kormányhivatal Agrárügyi és Környezetvédelmi Főosztály, Környezetvédelmi és Természetvédelmi Osztály	+36-94-506-700
Vas Megyei Katasztrófavédelmi Igazgatóság	+36-94-513-430
Intézkedésre kötelezett munkahelyi vezető	+36-20-265-0833

Ki a bejelentő?

Név, munkahely, beosztás

A helyszín biztosítása, megjelölése, a munkatársak tájékoztatása.

Balesetnél:

- a nyomok megőrzése;
- az előállt rendkívüli veszélyt az ott tartózkodók részére jelezni kell
- a veszélyzóna megjelölése.

A további tűz és a környezetszennyezés, keletkezésének megakadályozása.

A helyszínen dolgozó, illetve az észlelő személynek, különösen a következőkre kell figyelemmel lennie:

- Egészségkárosodás veszélye esetén, a hatásterületen csak az előírt védőfelszereléssel szabad tevékenykedni.
- A veszélyzónában a dohányzás és a nyílt láng használata tilos!
- Az anyagok szabadba jutását – ha lehet – meg kell akadályozni.

Elsősegélynyújtás:

Általános sérülés esetén az általános elsősegély nyújtási ismeretek alapján végezzük az ellátást.

A helyszínre érkező mentőket, orvost tájékoztatni kell.

A veszély, illetve a szennyeződés terjedésének megakadályozása, kármentés.

Értesített érdekelt vezető azonnali hatállyal gondoskodik arról, hogy a kárelhárításhoz szükséges erők és eszközök, célgépek a helyszínre induljanak.

A keletkezett hulladékot az előírásoknak megfelelően kell összegyűjteni és tárolni az elszállításig.

A havariáról értesíteni kell a Vas Megyei Kormányhivatal Agrárügyi és Környezetvédelmi Főosztály – Környezetvédelmi és Természetvédelmi Osztályt a helyszínen felvett jegyzőkönyv példányának megküldésével. A jegyzőkönyvet a Társaság Környezetvédelmi és Üzembiztonsági Főosztálya részére is meg kell küldeni másolatban.

Kármentesítési felszerelés:

- előírt mennyiségű tűzoltó készülék (hitelesített),
- megfelelő személyi felszerelés,
- homok, perlit,
- söprű, lapát, ásó.

Körmend, 2017. május 18.

Készítette:

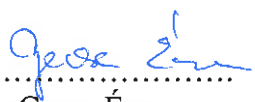

Szekeres Károly
környezetvédelmi előadó

Ellenőrizte:

Gecse Éva
üzembiztonsági vezető

Jóváhagyta:

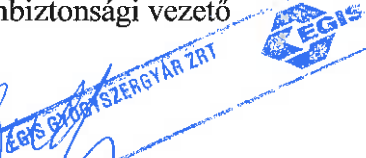
Berta József
gyáregységigazgató



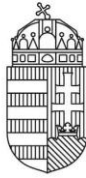

VAS MEGYEI KORMÁNYHIVATAL

Iktatószám: VA/KTHF-HO/682-6/2021.
Ügyintéző: Szűcs Zoltán
Telefon: (94) 504-131

Tárgy: Az EGIS Gyógyszertár Zrt. kérelmére Kőrmend, Mátyás Király u. 65. szám alatti telephelyén lévő veszélyes és nem veszélyes hulladékok üzemi gyűjtőhelyek üzemeltetési szabályzatának jóváhagyására irányuló eljárás

HATÁROZAT

Az EGIS Gyógyszergyár ZRt. – 1106 Budapest, Keresztúri út 30-38.; KÜJ: 100 201 673 – 9900 Kőrmend, Mátyás király u. 65. számú telephelyén – KTJ: 100 429 201 - lévő hulladéktároló helyek 2021. októberében készített PÖR-86/1/2021. számú üzemeltetési szabályzatát

JÓVÁHAGYOM,

egyúttal a VA-06/AKF05/1886-2/2017. iktatószámú határozatot visszavonom

és a VA-06/AKF05/1917-10/2017. iktatószámú határozat V. fejezetét törölöm.

II.

A környezetvédelmi és természetvédelmi hatósági eljárások igazgatási szolgáltatási díjairól szóló 14/2015. (III. 31.) FM rendelet 1. számú melléklet 20.2. pontja alapján az eljárás lefolytatásának igazgatási szolgáltatási díját 40.000,-Ft-ban állapítom meg, amelyet kérelmező az eljárás során megfizetett.

III.

Határozatom ellen közigazgatási úton további jogorvoslatnak helye nincs, az a közléssel véglegessé válik, annak bírósági felülvizsgálatát – jogszabálysértésre hivatkozással - a közléstől számított 30 napon belül a Győri Törvényszékhez címzett (9021 Győr, Szent István út 6.), de a Vas Megyei Kormányhivatalnál (Szombathely, Vörösmarty M. u. 2.) 3 példányban írásban vagy elektronikus kapcsolattartásra kötelezett esetében elektronikus úton benyújtott keresettel lehet kérni. A bíróság a pert tárgyaláson kívül bírálja el, a felek bármelyikének kérelmére, vagy ha szükségesnek tartja tárgyalást tart.

A keresetlevél kötelező tartalmi elemeit, illetve mellékleteit a közigazgatási perrendtartásról szóló 2017. évi I. törvény (a továbbiakban: Kp.) 37.§-a tartalmazza.

A közigazgatási határozat bírósági felülvizsgálata iránti eljárás illetéke 30 000 Ft. A közigazgatási bírósági eljárásban a feleket jövedelmi és vagyoni viszonyaikra tekintet nélkül illeték-feljegyzési jog illeti meg.

Tájékoztatom az ügyfelet, hogy a jogi képviselővel eljáró fél és a belföldi székhelyű gazdálkodó szervezet elektronikus úton köteles benyújtani a keresetlevelet a Kp. 39.§ (1) bekezdésében, valamint az elektronikus ügyintézés és bizalmi szolgáltatások általános szabályairól szóló 2015. évi CCXXII

törvény 9. §-ában foglaltak szerint az elsőfokú közigazgatási határozatot hozó szervnél (hivatali kapu azonosító: NYUDUKTVF, KRID: 401253775).

Ha törvény eltérően nem rendelkezik, a keresetlevél benyújtásának a közigazgatási cselekmény hatályosulására halasztó hatálya nincs. Akinek jogát, jogos érdekét a közigazgatási tevékenység vagy az azzal előidézett helyzet fenntartása sérti, keresetlevelében, vagy a bíróságtól az eljárás során bármikor azonnali jogvédelmet kérhet, melynek keretében kérhető a halasztó hatály elrendelése, feloldása, ideiglenes intézkedés, illetve előzetes bizonyítás elrendelése.

A bíróság a pert tárgyaláson kívül bírálja el, azonban bármelyik fél kérésére tárgyalást tart. A tárgyalás tartását a keresetlevélben lehet kérni, ennek elmulasztása esetén igazolási kérelemnek nincs helye.

Indokolás

Az EGIS Gyógyszergyár Zrt. (1106 Budapest, Keresztúri út 30-38.) megbízásából eljáró PANNON ÖKO-RÁCIÓ Környezetvédelmi Kft. (9700 Szombathely, Szent Flórián krt. 2. I. em. 30.) 2021. október 18-án benyújtotta a Körmend, Mátyás király u. 65. szám alatti telephelyén lévő üzemi gyűjtőhelyek üzemeltetési szabályzatát jóváhagyás céljából.

Osztályom 2021. október 27.-én helyszíni szemlével egybekötött ellenőrzést tartott, melynek során megvizsgálta, hogy a hulladékgyűjtés módja, a gyűjtőhelyek kialakítása megfelel-e a jogszabályokban foglaltaknak. A helyszíni ellenőrzés során tisztázásra került, a helyszínen egy időben tárolható hulladék mennyisége, mely alapján a ZRt. módosította beküldött dokumentációt.

A benyújtott dokumentációt áttanulmányozva megállapítottam, hogy a szabályzat megfelel az egyes hulladékgazdálkodási létesítmények kialakításának és üzemeltetésének szabályairól szóló 246/2014. (IX.29.) Korm. rendeletben előírt tartalmi követelményeknek, továbbá az üzemeltetési szabályzat jóváhagyásáért fizetendő, a környezetvédelmi és természetvédelmi hatósági eljárások igazgatási szolgáltatási díjairól szóló 14/2015. (III. 31.) FM rendelet (a továbbiakban: FM rendelet) 1. sz. mellékletében (20.2. pont) meghatározott igazgatási szolgáltatási díjat (40.000.- Ft, azaz negyvenezer forint) a Kft. befizette, így a rendelkező részben az üzemeltetési szabályzatot jóváhagytam. A jóváhagyással egyidejűleg a VA-06/AKF05/1886-2/2017. iktatószámú határozatot visszavonom és a VA-06/AKF05/1917-10/2017. iktatószámú határozat V. fejezetét törölöm.

Határozatomat az általános közigazgatási rendtartásról szóló 2016. évi CL. törvény (a továbbiakban: Ákr.) 80. §-ának (1) bekezdése alapján hoztam meg.

Határozatom bírósági felülvizsgálatának lehetőségét az Ákr. 114.§ (1) bekezdése alapján biztosítottam.

A törvényszék illetékességét a Kp. 13. § (3) bekezdése alapján állapítottam meg. A keresetlevél benyújtásának helyét és idejét a Kp. 39. § (1) bekezdése alapján határoztam meg. A tárgyalás tartása iránti kérelem lehetőségéről szóló tájékoztatás a Kp. 77. §-án alapul, mely szerint, ha egyik fél sem kéri tárgyalás megtartását, és azt a bíróság nem tartja szükségesnek, a bíróság tárgyaláson kívül határoz. Tárgyalás tartását a felperes a keresetlevélben, az alperes a védiratban kérheti. Ennek elmulasztása miatt igazolási kérelemnek nincs helye. Az elektronikus ügyintézésre köteles személyek körét az elektronikus ügyintézés és a bizalmi szolgáltatások általános szabályiról szóló 2015. évi CCXXII törvény 9. §-a határozza meg.

A Vas Megyei Kormányhivatal hatásköre a hulladékgazdálkodási hatáskör kijelöléséről szóló 124/2021.(III.2.) Korm. rendelet 1.§. (1) a) pontján, illetékessége 1.§. (2) pontján alapul.

A kiadmányozás joga a Vas Megyei Kormányhivatalt vezető Kormány megbízott kiadmányozás rendjéről szóló 5/2020. (II. 28.) számú utasítása III. fejezet 12/A. c) pontja alapján került átruházásra.

Kapja elektronikusan:

- EGIS Gyógyszergyár Zrt. – (1106 Budapest, Keresztúri út 30-38.)
- PANNON ÖKO-RÁCIÓ Környezetvédelmi Kft. (9700 Szombathely, Szent Flórián krt. 2. I. em. 30.)

Szombathely, 2021. november 8.

**Harangozó Bertalan kormány megbízott
nevében és megbízásából**

**dr. Szentiványi Beatrix
osztályvezető**

16/181/2017. 05.02.

Körmenyi Közös Önkormányzati Hivatal
9900 Körmeny, Szabadság tér 7.

Ügyiratszám: HA-401-2/2017

Nyilvántartási szám: 163/2017

IGAZOLÁS

bejelentés-köteles ipari tevékenység folytatásáról

A telepengedély, illetve a telep létesítésének bejelentése alapján gyakorolható egyes termelő és egyes szolgáltató tevékenységekről, valamint a telepengedélyezés rendjéről és bejelentés szabályairól szóló 57/2013. (II. 27.) Korm. Rendelet 2.§ (2) bekezdés b) és ba) pontja alapján az Egis Gyógyszergyár Zrt. (székhelye: 1106 Budapest, Keresztúri u. 30-38. cégjegyzék száma:01-10-041762) részére 9900 Körmeny helységben Mátyás kir. u. 65. 1497 hrsz. alatti ipari területen lévő telepén végzett tevékenységét:

- 31 – nem veszélyes hulladék hulladékkezelési engedély köteles gyűjtése, hasznosítása, ártalmatlanítása

163/2017. számon nyilvántartásba vettem.

Felhívom a bejelentő figyelmét, hogy:

1. Az ipari tevékenység végzője a bejelentést követően a nyilvántartásban szereplő adatokban bekövetkezett változást - az ipari tevékenység változtatását ide nem értve - haladéktalanul, írásban köteles bejelenteni a jegyzőnek.
2. Az ipari tevékenység megszüntetését az ipari tevékenység végzője köteles a jegyzőnek a megszüntést követően haladéktalanul bejelenteni.

Kelt: Körmenyben, 2017. év május 2. napján.



dr. Stepics Anita jegyző nevében és megbízásából:

Tóth Nóra
Tóth Nóra
ügyintéző

16/181/2017 05.02.

Körmendi Közös Önkormányzati Hivatal

KÖRMEND, SZABADSÁG TÉR 7.

Ügyiratszám: HA-402-2/2017

Ügyintéző: Tóth Nóra

Telefon: (94) 592-908

IGAZOLÁS

Egis Gyógyszergyár Zrt, (1106 Budapest, Keresztúri u.30-38) kérelmére a Körmend Város Jegyzője az 57/2013.(II.27.) Korm.rendelet alapján a telepengedély, illetve a telep létesítésének bejelentése alapján gyakorolható egyes termelő és egyes szolgáltató tevékenységről, valamint a telepengedélyezés rendjéről és a bejelentés szabályairól szóló 2.§ (2) bekezdés b) és ba) pontja szerint a 9900 Körmend, Mátyás kir.u 65. ipari területen lévő telephelyén bejelentés köteles tevékenység (31.nem veszélyes hulladék hulladékkezelési engedély gyűjtése, hasznosítása, ártalmatlanítása) végzéséhez hozzájárul.

Körmend, 2017. május 02.



Anita Stepics
dr.Stepics Anita
jegyző



Körmend Város Jegyzője
9900 Körmend, Szabadság tér 7.
Tel.: 94/592-913, fax: 94/410-623
E-mail: kormend@kormend.hu

Ügyfélfogadási idő: hétfő: 8.00-12.00 óra, szerda: 8.00-12.00 és 13.00-16.00 óra, péntek: 8.00-12.00

KÉRELEM TELEPENGEDÉLY-KÖTELES IPARI TEVÉKENYSÉG, valamint

BEJELENTÉS-KÖTELES IPARI TEVÉKENYSÉG FOLYTATÁSÁNAK ENGEDÉLYEZÉSÉRE

(57/2013. (II. 27.) Korm. rendelet alapján)

I. AZ IPARI TEVÉKENYSÉG VÉGZŐJÉNEK ADATAI

1.1 Neve: Egis Gyógyszergyár Zrt.

1.2 Székhelye: 1106 Budapest, Keresztúri út 30-38.
.....

1.3 Cégjegyzékszám:

0	1
---	---

 -

1	0
---	---

 -

0	4	1	7	6	2
---	---	---	---	---	---

 , illetve

1.4 Vállalkozói nyilvántartási száma:

--	--	--	--	--	--	--	--

1.5 Elérhetősége (telefon, fax, e-mail): (94) 883-100; (94) 410-622; kormend@egis.hu

II. TELEPADATAI

1.1 Tulajdonosa: Egis Gyógyszergyár Zrt. Körmendi Gyáregység

1.2 Címe: 9900 Körmend, Mátyás kir. u. 65.

1.3 Helyrajzi száma: 1497

1.4 A telep használatának jogcíme (a jogcímre vonatkozó igazolást mellékelni kell):

tulajdonos társtulajdonos bérlő

hasznélvező egyéb

2. A TELEPEN FOLYTATNI KÍVÁNT IPARI TEVÉKENYSÉG(EK)

2.1 Telepengedély-köteles tevékenységek:

.....

.....

2.2 Bejelentés-köteles tevékenységek: Nem veszélyes hulladék (papír, katon, műanyag (PE)) előkezelése (bálázása) a gyáregység területén belül.

.....

.....

.....

.....

.....

3. HASZNÁLNAK-E A TELEPEN AZ IPARI TEVÉKENYSÉGGEL ÖSSZEFÜGGÉSBEN

a.) Külön jogszabály alapján hatósági felügyelet alá tartozó nyomástartó berendezést:

Igen X Nem

b.) Külön jogszabály alapján hatósági felügyelet alá tartozó éghető vagy veszélyes folyadék tárolására szolgáló tartályt:

Igen X Nem

c.) Ipari vagy mezőgazdasági gázfogyasztó készüléket:

Igen X Nem

d.) Legalább 50 kVA beépített összteljesítményű, 0,4 kV, vagy nagyobb feszültségű villamos berendezést, rendszert:

Igen X Nem

e.) Nem közforgalmú üzemanyagöltő állomáson cseppfolyós vagy cseppfolyósított, illetve sűrítettgáz-üzemanyagöltő-berendezést:

Igen X Nem

4. A TELEP ÜZEMELTETÉSÉNEK IDŐTARTAMA

4.1. A telep üzemeltetésének (nyitva tartásának) időtartama, műszakonként a napi munkavégzés idejének megjelölésével:

HÉTFŐ: 6:00 – 14:00

KEDD: 6:00 – 14:00

SZERDA: 6:00 – 14:00

CSÜTÖRTÖK: 6:00 – 14:00

PÉNTEK: 6:00 – 14:00

SZOMBAT: -----

VASÁRNAP: -----

III. MELLÉKLETEK (CSATOLT OKIRATOK)

- A telep helyszínrajza (telepengedély esetén)
- Környezetvédelmi Tervfejezet (telepengedély esetén)
- Nem a kérelmező tulajdonában lévő telep esetén a telep használatának jogcíme (bérlet stb.) vonatkozó igazoló okirat (a tulajdoni lap kivételével)
- Haszonélvezet esetében a haszonélvező, illetve közös tulajdon esetében a tulajdonostárs hozzájárulását igazoló okirat

Nyilatkozatok.

A telep termőfölddel érintkezik-e ? Igen Nem

A telep természetvédelmi területen található-e ? Igen Nem

Az ingatlan műemlékvédelmi alatt áll-e? Igen Nem

Büntetőjogi felelősségem tudatában kijelentem, hogy a kérelemben szereplő adatok és nyilatkozatok a valóságnak megfelelnek.

Körmend, 2017.év május hónap 02. nap

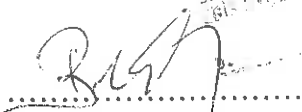
Berta József
gyáregység igazgató

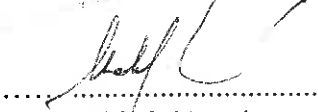
Hidvégi István
üzemeltetési főosztályvezető

BalePress 28

egykamrás bálázó (huzalos)

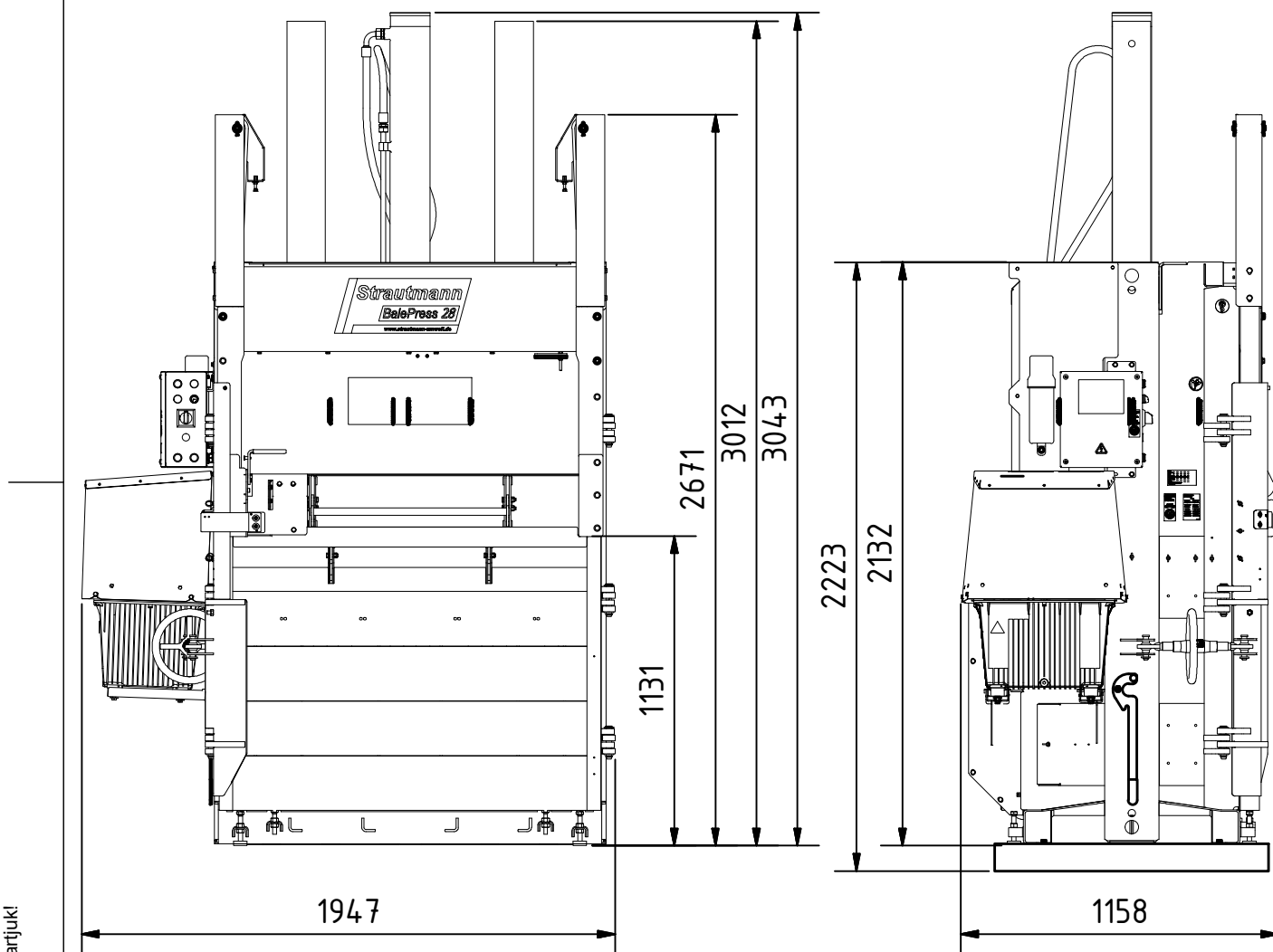

A méretbeli és kivitelezési változtatások jogát fenntartjuk!

A méretek mm-ben értendők

BalePress 28
egykamrás bálázó (huzalos)

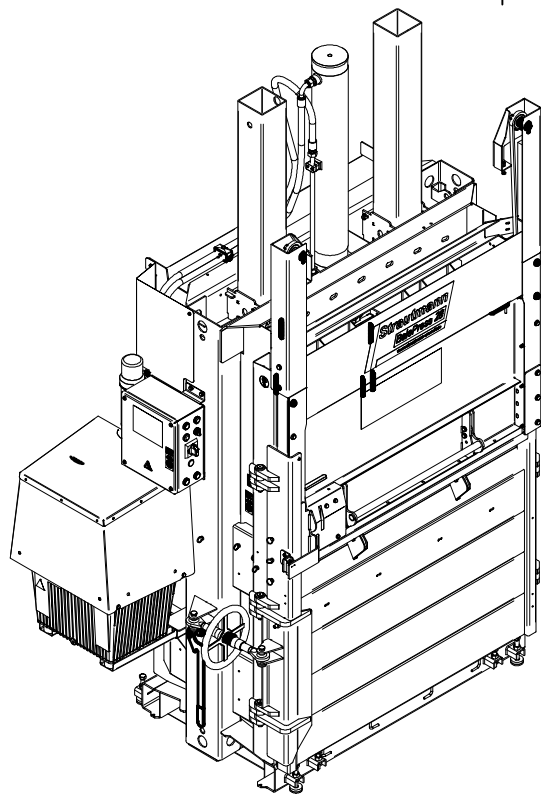
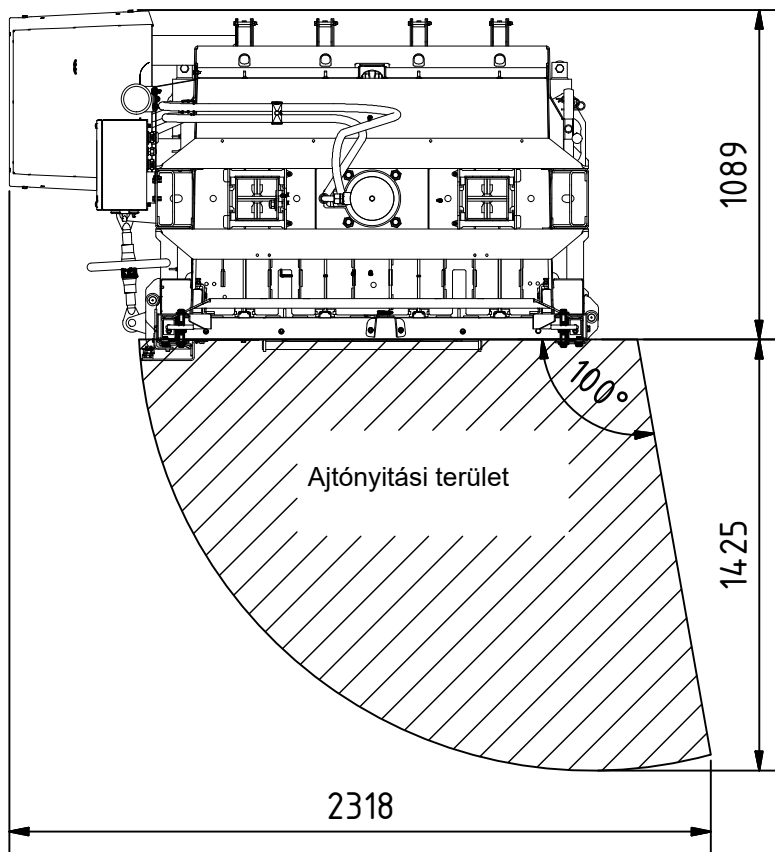

A méretbeli és kivitelezési változtatások jogát fenntartjuk!

A méretek mm-ben értendők

Műszaki adatlap

BalePress 28

egykamrás bálázó (huzalos)

Típuszám:	V1590003
Elektromos csatlakozás:	400 V 50 Hz 16 A "C"
Motor teljesítmény:	4 kW
Biztonsági besorolás:	IP54
Nyomóerő:	280 kN
Présút:	890 mm
Gép súlya:	kb. 1550 kg
Szállítási méretek (szxmxmagasság):	1947 x 1160 x 3043 mm (leengedett munkahenger) 1957 x 1160 x 2132 mm
Betöltőnyílás mérete (szxm):	kb. 1190 x 555 mm
Ciklusidő:	kb. 19 mp.
Bálasúly:	kb. 320 kg* max. 400 kg
Bálaméret (szxmxmagasság):	1200 x 800 x 1100 mm*
Bála kötözési mód:	4 huzalos kötözés
Megjegyzés:	hidraulikus bálakidobás

* A bálák súlya és mérete erősen függ a bálázott anyag tulajdonságaitól. A bálák méretének és súlyának megadása a kartonpapír tulajdonságait figyelembe véve történt. Egyéb anyagokkal kapcsolatban kérje kollégáink segítségét.

A méretbeli és kivitelezési változtatások jogát fenntartjuk!

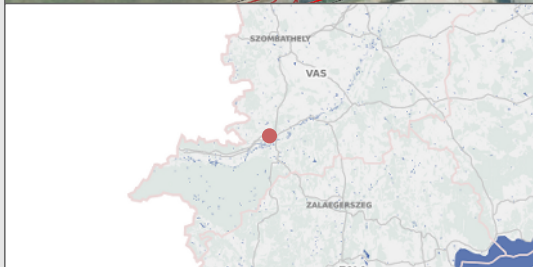
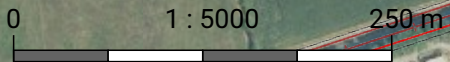

E - K Ö Z M Ű

Körmend 1497 hrsz

Körmendi Gyáregység

Készült az E-közmű rendszerben (2022. 05. 30.). Az adatok tájékoztató jellegűek.

- Hírközlés
- Szénhidrogén
- Távhő
- Villamos energia
- Vízellátás
- Vízvezetés